

AV

TELE-TUKKU



AV-KALUSTEET

HDMI DVI

USB

RCA PLUGI XLR

CAT RJ

KEYSTONE

AV PRO

1.1.2020

Konnect design click

KDC Täydellisesti integroitua mediatekniikkaa

- Moderni ja miellyttävä muotoilu
- Viimeistely ulkonäkö - yhtenäinen etulevy, valkoista muovia (RAL 9010)
- Laaja valikoima AV- ja dataliitinrunkoja tiedonsiirron eri sovelluksiin
- Järjestelmän monipuolisuus perustuu kahteen puolilevyyn, jotka ovat vapaasti yhdistettävissä asiakaskohtaiseksi yksilölliseksi AV-asennusrungoksi
- Helppo koota ja asentaa
- Yhteensopiva yleisimpiin sähkökalusteisiin



KDC-asennusrungon mukana tulee kolme etulevyä

Asennettavissa eri sähkökalusteisiin
etulevyt: 50x50 mm, 54x54 mm, 55x55 mm.

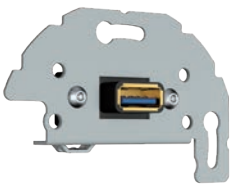

Metallinen asennusrunko

Asennuskehikseen on integroitu AV-liitinrunko.

Saatavissa

- Juotettavalla rungolla
- Jatkoliittimellä
- 20 cm kaapelilla (naarasliitin)
- Ruuviliitosrimalla



Quality
made
in
Germany
by Kindermann

**Quality
made
in
Germany**
by Kindermann

KDC click-asennusrungon kokoaminen

- Helppoa ja nopeaa
- Hetkessä valmis
- Ilman työkaluja

Kohdistusta levvyt

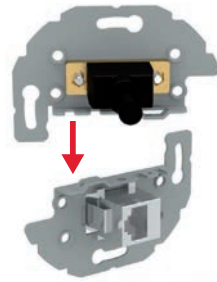

Käännä yhteen

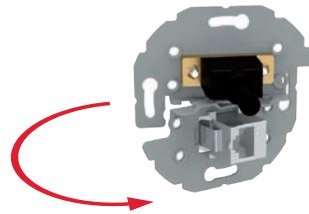

click!



KDC-asennusesimerkki sähkökalusteeseen

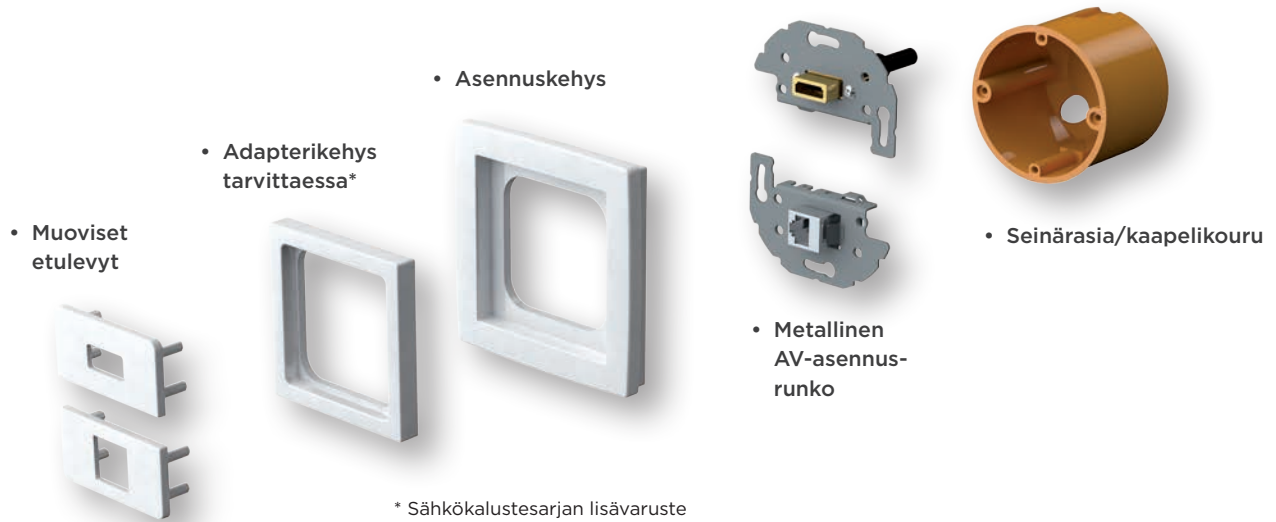

7456 000 546

Konnect Design Multishare 21
HDBaseT lähetin.

NEW



7456 000 542

7935132

20 cm kaapelilla

HDMI naaras
asennussyvyys:
kaapelilla 52 mm
rimalla 42 mm

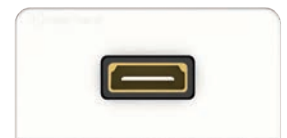

7456 000 582

7935142

HDMI naaras 90°
20 cm kaapelilla
asennussyvyys 25 mm



7456 000 412B

D-aukko levy
Levyyn sopivat kaikki
D-aukkoiset runkolittimet

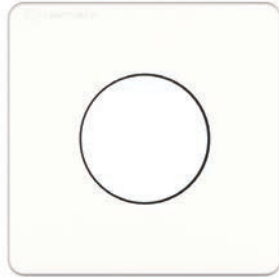
NEW

7456 000 502

7935113

DVI-I naaras (24 + 5)
20 cm kaapelilla
1/1 levyä
asennussyvyys 65 mm

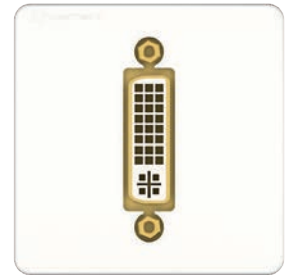

7456 000 400

7935100

sokealevy 1/2



7456 000 518

7935120

Audio 2xRCA naaras +
äänentasonsäädin
20 cm kaapelilla
1/1 levy
asennussyvyys 35 mm

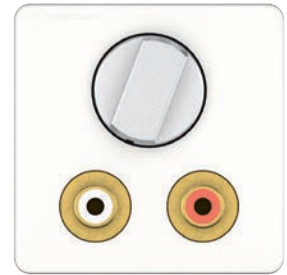

7456 000 586

7935143

HDMI, VGA, Audio 3,5 mm
1/1 levyä,
20 cm kaapelilla
asennussyvyys 52 mm



7456 000 510

7935118

20 cm kaapelilla

7456 000 410

7935102

juotettava

Audio 2xRCA naaras
asennussyvyys:
kaapelilla 47 mm
juotettava 30 mm

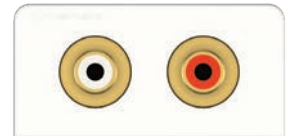

7456 000 501

7935112

20 cm kaapelilla

7456 000 601

7935145

naaras/naaras adapteri

VGA naaras
asennussyvyys 47 mm



7456 000 511

7935119

20 cm kaapelilla

7456 000 411

7935103

juotettava

Audio 3,5 mm naaras
asennussyvyys:
kaapelilla 47 mm
juotettava 30 mm

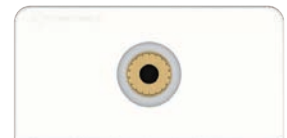

7456 000 583

7935144

DisplayPort 90°
naaras/naaras adapteri
asennussyvyys 20 mm



7456 000 417

7935108

Audio 6,3 mm naaras juotettava
asennussyvyys 37 mm



7456 000 588

7935144

DisplayPort
naaras/naaras 20 cm kaapelilla
asennussyvyys 55 mm



7456 000 414

7935106

Naparuuvi x2 juotettava + ruuv
asennussyvyys 37 mm
4 mm² kaapeli

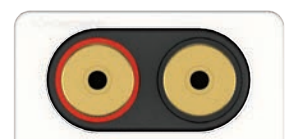

7456 000 413

7935105

Speakon 4-nap naaras juotettava
asennussyvyys 40 mm
maksimi kuorma 40 A



7456 000 522

7935122

USB2.0 A-naaras/A-naaras
20 cm kaapelilla
asennussyvyys 42 mm



7456 000 412

7935104

XLR 3-nap naaras juotettava
asennussyvyys 40 mm



7456 001052

USB2.0 A-naaras/A-uros
20 cm kaapelilla
asennussyvyys 42 mm



7456 000 416

7935107

XLR 3-nap uros juotettava
asennussyvyys 40 mm



7456 000 525

7935125

USB2.0 B-naaras/A-naaras
20 cm kaapelilla USB A -naaras
asennussyvyys 42 mm



7456 000 529

USB3.0 A-naaras/A-naaras
20 cm kaapelilla
asennussyvyys 42 mm

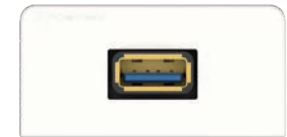

7456 000 201

Neutrik PowerCon naaras
laattaliittimet

NEW



7456 000 530

7935129

AV 3xRCA naaras 20 cm kaapelilla
asennussyvyys 47 mm

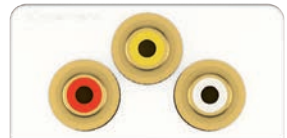

7456 000 523

7935123

naaras/naaras adapteri CAT6a

7456 000 527

7935127

20 cm kaapelilla CAT6a

7456 000 526

7935126

naaras/naaras adapteri (BTR) CAT6a

7456 000 423

7935109

puristettava liitin CAT6a

Cat6a (RJ45)
asennussyvyys:
kaapelilla 52 mm
puristettava 52 mm



7456 000 504

7935115

S-Video naaras 20 cm kaapelilla
asennussyvyys 47 mm



7456 000 503

7935114

Video RCA naaras 20 cm kaapelilla
asennussyvyys 47 mm



7456 000 520

7935121

RS232 (9-nap D-liitin)
20 cm kaapelilla
asennussyvyys 42 mm



KDC on yhteensopiva seuraavien sähkökalusteiden kanssa:

ABB

55 x 55 mm	Jussi
55 x 55 mm	85 mm Impressivo
55 x 55 mm	100 mm Impressivo Tarvitsee sovittimen Sovitin 85/100 valkoinen sn. 2166116 Sovitin 85/100 antrasiitti sn. 2166118 Sovitin 85/100 alumiini sn. 2166220

Berker

50 x 50 mm	S1, B1, B3, B7 glass, module 2, arsys, K.1/K.5, 21
55 x 55 mm	S1, B1, B3, B7 glass

Busch-Jaeger

50 x 50 mm	Reflex SI (lineaarinen), duro 2000 Si (lineaarinen), solo, future (lineaarinen), carat, alpha exclusive, alpha nea, impuls, busch-axent pure stainless teräs
54x 54 mm	Reflex SI (lineaarinen), duro 2000 Si (lineaarinen)

Elso

55 x 55 mm	Riva, scala, fashion (ainoastaan yhdistelmässä ELSO adapterikehyksessä 55 x 55), joy
------------	--

Gira

50 x 50 mm	Event, E2, esprit, standard 55, stainless teräs, alumiiniminium, s-color, surface, s-classic, E22, classix (gira-adapterikehyksessä)
55 x 55 mm	Event, E2, E22 white, esprit, standard 55

Peha

50 x 50 mm	Standard, dialog, nova, aura
------------	------------------------------

Jung

50 x 50 mm	A 500, AS 500, AS universal, A plus, A creation, CD 500, ST 550, CD universal, CD plus, LS plus, LS 990, stainless teräs, alumiiniminium, anthracite, chrome, gold, FD desgin, LS design
55 x 55 mm	A 500, AS 500, AS universal, A plus, A creation, LS design, gold, LS plus*, LS 990*, stainless teräs*, alumiiniminium*, anthracite*, chrome*; (*lisäkehyksen kanssa)

Schneider-Electric

55 x 55 mm	Exxact
------------	--------

Hager/Tehalit

50 x 50 mm	Kallysto pur, kallysto stil, kallysto art
------------	---

Kopp

50 x 50 mm	Paris, object HK05
55 x 55 mm	Milano

Legrand-BTicino

50 x 50 mm	Creo, Galea Life
------------	------------------

Merten

50 x 50 mm	Atelier, m-arc, m-plan, m-plan II, m-smart, M1, m-Star, artec, antik, octocolor, system basic, system surface, system m, transcet
55 x 55 mm	Atelier, m-arc, m-plan, m-smart, m-star, 1-M

Presto-Vedder

50 x 50 mm	Regina, alessa, alessa plus, fiorena
------------	--------------------------------------

Siemens

50 x 50 mm	Delta i system, delta vita, delta miro, delta profil, delta style, delta ambiente
55 x 55 mm	Delta i system, delta vita, delta miro, delta profil, delta style, delta ambiente each only in combination with siemens adapter frame 55 x 55 mm

Asennusesimerkki:

Opettajan tai neuvotteluhuoneen pöydälle on asennettu CPD² AV-kaluste.
Kalusteessa Cat/RJ45, HDMI, Displayport, USB-lataus, 3,5mm audio ja suko.
Syöttö tykille, näytölle ja aktiivikaiuttimille 870 5000 020
7430 000 171 harmaa

KF45 levyt:

HDMI	7464 000 842
DisplayPort	7464 000 588
3,5 mm	7464 000 811
USB 2.0	7464 000 822
Virtakaapeli 3 m	7444 000 303

- Audiosiirto C118 / C121 diodikaapelilla, balansoidulla C128 mikrofonikaapelilla tai välilyhdolla CR70467 - CR70474
- HDMI-siirto Clicktronicin CR70300 - CR70118 välilyhdolla
- USB-siirto esim. Atenin UCE260 CAT/USB-muuntimella

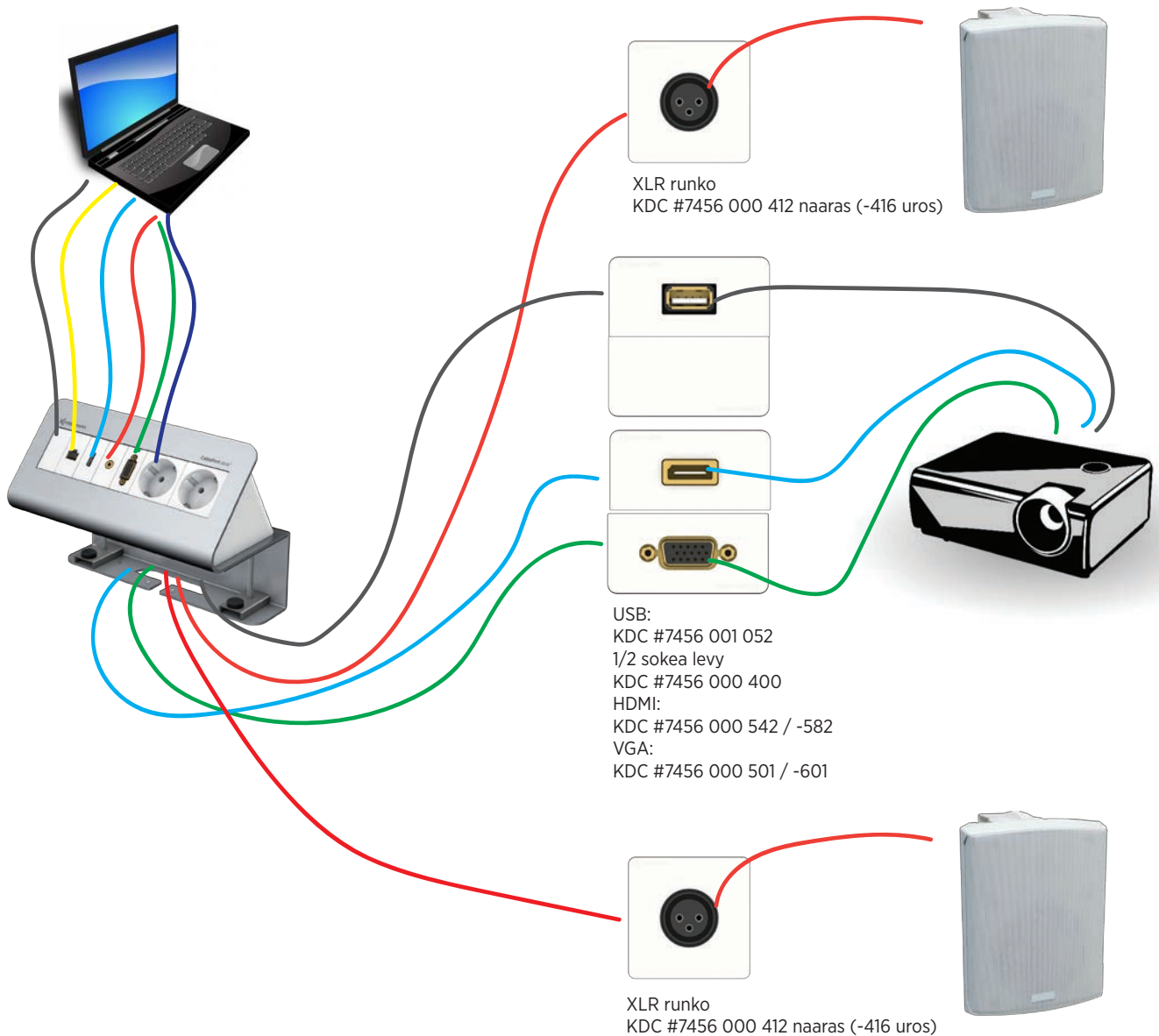

musta	USB (data)
keltainen	CAT / RJ45
sininen	digitaalinen kuva (HDMI/DisplayPort)
vihreä	VGA
punainen	Audio
t. sininen	Verkkovirta

Asennusesimerkkejä:

USB-SIIRTO

- Lyhyet, alle 5 m siirrot hyvälaatuisella USB-kaapelilla (esim. TK13.. pituuden mukaan)
- 5 - 12 m siirrot voidaan tehdä USB-vahvistinkaapelilla (esim. ATEN UE2120 / UE250)
- 12 - 60 m siirrot USB/CAT-muuntimella (esim. ATEN UCE260)
- Moduulit KDC tai KF45

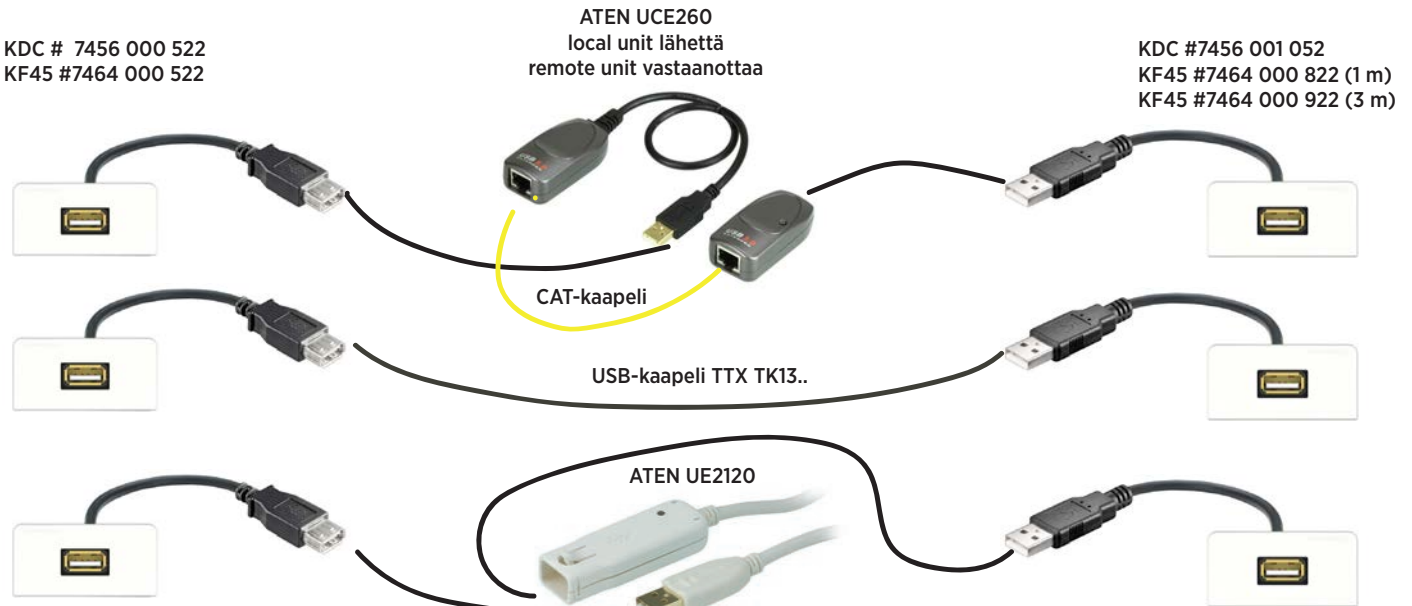

Asennusesimerkkejä:

Aktiivikaiuttimet

- Siirto tehdään hyvälaatuisella diodikaapelilla (C118 / C121) juottamalla.
- Lähtö 2x RCA naaras tai 3,5 mm stereo runko

RCA runko

KDC #7456 000 410 (-510 20 cm adapteri kaapeli)
KF45 # 7464 000 510 (vain adapteri kaapeli)

XLR runko

KDC #7456 000 412 naaras (-416 uros)
KF45 # 7464 000 412 (vain naaras)

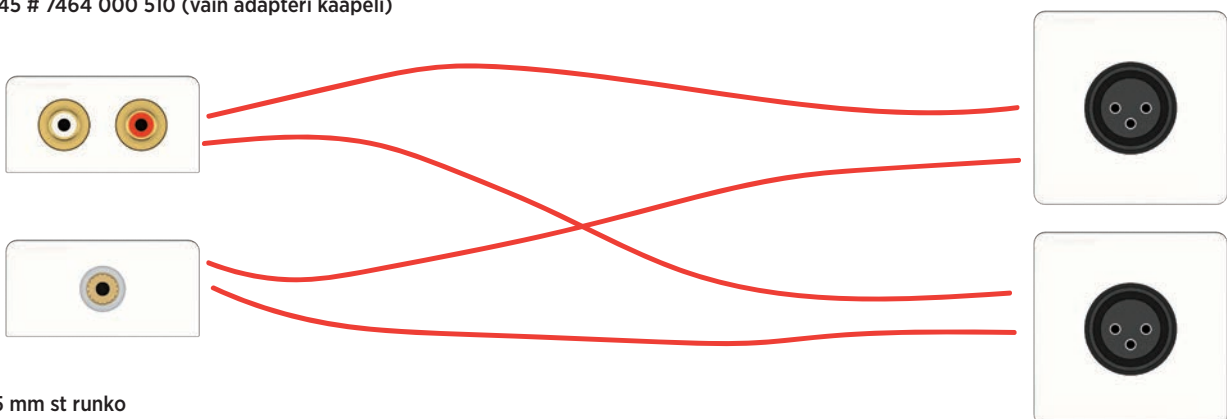

3,5 mm st runko

KDC #7456 000 411 (-511 20 cm adapteri kaapeli)
KF45 # 7464 000 511 (vain adapteri kaapeli)

Asennusesimerkkejä:

HDMI-SIIRTO 4K

- Lyhyet, alle 20 m siirrot hyvälaatuisella HDMI-kaapelilla (Clicktronic CR70300-CR70310)
- 20 m - 20 km siirrot HDMI/KUITU-muuntimilla Esim VE801, VE883..
- Levyt KDC tai KF45



Aten VS481B

Automaattinen 4 > 1 4K HDMI-kytkin, jota voidaan ohjata mukana tulevalla kaukosäätimellä, VK-näppäimistöllä tai RS232:lla. Lisävarusteena saatavana IR-silmä 2XRT-0004G.

Kindermann KDC
3,5 mm naarasrunko
20 cm kaapelilla
7456 000 511

HDMI 20 cm kaapelilla
7456 000 542 / -582

Kindermann KDC

XLR runko
7456 000 412 naaras (-416 uros)

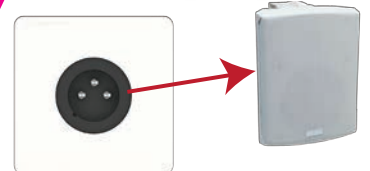
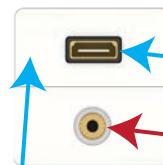
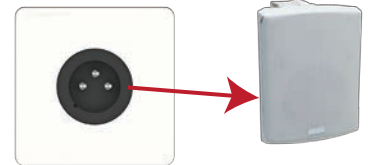

Aten VK0200

Ohjauslogiikalla/näppäimistöllä voit ohjata myös RS232:n kautta **VS481B** kytkintä, näyttöä ja vaikka äänitason, näytön tuloa, ON/OFF...

	USB (data)
	CAT / RJ45
	HDMI/DisplayPort
	VGA
	Audio
	Verkkovirta
	RS232

Aten VS801

HDBaseT HDMI- extenderi pari 4K@40m, 1080p@70m

Aten VS811

HDBaseT HDMI-extenderi pari 4K@100m, 1080@150m

Kindermann KDA

HDMI-kaapeli putkeen, Ø 16 mm.
10 - 25 m kaapeli sisältää vahvistimen.
HDMI 1.4

7487 000 505	5 m	NEW
7487 000 507	7 m	
7487 000 510	10 m	
7487 000 512	12 m	
7487 000 515	15 m	
7487 000 520	20 m	
7487 000 525	25 m	

19-napainen KDA-kaapeli.
HDMI-uros/KDA-naaras.



7487 000 100 Vetohattu KDA-kaapeleille

Tilataan erikseen, ei sisälly kaapelipakkaukseen



7487 000 102 DVI-naaras

DVI / KDA. Pituus 35 cm



7487 000 103
7487 000 105

HDMI-uros
HDMI-naaras

HDMI / KDA. Pituus 35 cm



7444 000 561

PRO IN HDMI-naaraslevy KDA-kaapeliin

Asennussyvyys 67 mm.
Kaapelin pituus 350 mm



7444 000 562

PRO IN HDMI-naaraslevy KDA-kaapeliin 90°

Asennussyvyys 30 mm. Kaapelin pituus 350 mm.



7456 000 561

7935140

KDC HDMI naaras 19-nap liitinadapteri.
Asennussyvyys 52 mm. Kaapelin pituus 200 mm.
Pakkauksessa mukana kolme levyä: 50 x 50, 54x 54 ja
55 x 55 mm RAL9010

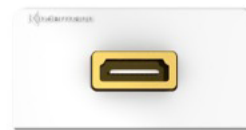

7464 000 561

7918073

0,2 m kaapeli N/N

HDMI 19-nap KDA 20 cm kaapeli



8800 7935000

Asennuskehys kaikille
PRO IN-sarjan levyille



8801 7935001

Sokealevy



8808 7935002

HDMI-runko jatkoliitin, kulma 90°



8809 7935003

HDMI-runko jatkoliitin, suora



8810 7935004

HDMI-runko jatkoliitin 20 cm kaapelilla



7444 000 740 7918048

HDMI-runko suoraan kaapeliin,
pikaliitos



8813 7935009 20 cm kaapelilla

VGA-naaras



8814 7935024 20 cm kaapelilla
8845 7935038 juotettava
8864 7935079 naaras/naaras

Audio 2x RCA jatkoliitin



8815 7935025 20 cm kaapelilla
8850 7935043 juotettava

3,5 mm stereojatkoliitin



7444 000 503 7935026 20 cm kaapelilla (8816)
8843 7935036 juotettava

Video-RCA jatkoliitin



7444 000 502 7935027

DVI naarasliitin 20 cm kaapelilla (8817)



8818 7935028

USB A-naaras > B-naaras 20 cm kaapelilla



8819 7935029

USB B-naaras > B-naaras 20 cm kaapelilla



8841 7935034

Komponentti juotettava RCA-naaras



8852 7935083

S-Video + 2x Audio-RCA juotettava



8865 7935078 naaras/naaras

CAT6-naarasliitin



8866 7935077

DisplayPort-naarasliitin 20 cm kaapelilla



4900 000 052 7918041

USB 2.0 A-naaras-A-uros kaapelissa. 20 cm kaapeli



7444 000 538 7918045 2x BNC

BNC runko
naaras/naaras

7444 000 412 7918042

XLR-naaras 3-nap Neutrik 50 x 50 mm



Kalustevalmistajien adapterilevyt 50 x 50 mm PRO IN levyille

ABB Jussi		21 660 11
ABB Impressivo	valkoinen	21 060 04
	harmaa	21 060 09
	antrasiitti	21 060 10
	alumiini	21 060 20
	teräs	21 060 24
Schneider Elko Helmi		21 641 60
Shneider Exxact		25 701 29
Ensto Intro	valkoinen	79 071 00
	musta	79 071 02
Jung A-sarja		25 701 29
GIRA CD ja LS-sarjat 028103 oma koodi"		"x 590Z oma koodi
Legrand Valena		72 175 67

HDMIW1

HDMI-etulevy 1xHDMI 10 cm kaapeli,
HDMI Standard

HDMIW2

HDMI-etulevy 2xHDMI 10 cm kaapeli
HDMI Standard

Konnect flex 45 click (KF45)

Paina suoraan paikoilleen asennuskehykseen

- Helppoa ja nopeaa, hetkessä valmis, ilman työkaluja
- Monipuoliset liitännät
- Edistyksellinen muotoilu, levyissä kynnet asennuskiskoon, ei asennusruuveja
- CablePort standard²:ssa voit vaihtaa adapterilevyjä
- Soveltuu myös asennuskouruihin, minimiasennussyvyys 60 mm



**Quality
made
in
Germany**
by Kindermann

Konnect flex 45 click (KF45)

- naaras/naaras 20 cm



- naaras 19-pin uros (KDA)



- naaras/uross 1 m
- naaras/uross 3 m



7464 000 542 7918072 0,2 m kaapeli N/N
 7464 000 842 7918082 1 m kaapeli N/U
 7464 000 942 7918090 3 m kaapeli N/U

HDMI-levy. Uros/naaras kaapeli. 1/2 koko



7464 000 510 7918064 0,2 m kaapeli N/N
 7464 000 910 7918086 3 m kaapeli N/U

audio RCA

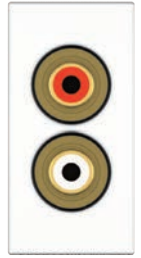

7464 000 561 7918073 0,2 m kaapeli N/N

HDMI 19-nap KDA 20 cm kaapeli



7464 000 511 7918065 0,2 m kaapeli N/N
 7464 000 811 7918077 1 m kaapeli N/U
 7464 000 911 7918087 3 m kaapeli N/U

audio 3,5 mm stereo



7464 000 502 7918063 0,2 m kaapeli N/N

DVI-I Uros/naaras kaapeli. 1/2 koko



7464 000 423 7918051

puristettava CAT6a (RJ45)
 ANSI/TIA 568 C.2 500 MHz
 ISO/IEC 60603-7-51, 11801
 AMD2:2010-04



7464 000 588 7918075 0,2 m kaapeli
 7464 000 888 7918083 1 m kaapeli N/U

Displayport Uros/naaras kaapeli. 1/2 koko



7464 000 424 7918052

puristettava CAT7 (GG45) Nexans
 1 000 MHz



7464 000 501 7918062 0,2 m kaapeli N/N
 7464 000 801 7918076 1 m kaapeli N/U
 7464 000 901 7918084 3 m kaapeli N/U

VGA Uros/naaras kaapeli. 1/2 koko



7464 000 523 7918067

CAT6a (RJ45) n/n adapteri



7464 000 412 7918050

XLR3-naaras juotettava



7464 000 526 7918069

CAT6a BTR (RJ45) n/n adapteri
 10 GBit Ethernet (IEEE 802.3)
 ISO/IEC 11801 ED2.2.2011-06,
 DIN EN 50173- 1:2011-09



7464 412 020

Tyhjä Neutrik D-aukon levy

NEW



7464 000 400 7918049 1/2 koko
 7464 000 500 7918061 1/1 koko

sokealevy



7464 000 527 **7918070** 0,2 m kaapeli N/N
 7464 000 827 **7918079** 1 m kaapeli N/U
 7464 000 927 **7918089** 3 m kaapeli N/U

CAT6 (RJ45)



7464 000 548 **0000000** naaras/uross
 7464 000 549 **0000000** naaras/naaras

USB C 0,2 m kaapeli

NEW



7464 000 587 **7918074**

CAT6a/Audio 0,2 m kaapeli N/N



7464 000 620 **0000000** USB C
 7464 000 621 **0000000** Micro USB

Kaapeli kelalla, kaapelin pituus 35 - 40 cm

7464 000 620 USB C-uross/USB A-uross

7464 000 620 USB Micro/USB A-uross

NEW



7464 000 558

LC UPC duplex adapteri

NEW



7464 000 441 **7918053**
 30 VDC/500 mA painonapilla, juotettava

7464 000 443 **7918055**
 LED-painonapilla, juotettava 9-12 VDC sininen LED

7464 000 448 **7918058**
 LED-painonapilla, yhteensopiva Quickselect 2.0 kanssa



7464 000 522 **7918066** 0,2 m kaapeli N/N
 7464 000 822 **7918078** 1 m kaapeli N/U
 7464 000 922 **7918088** 3 m kaapeli N/U

USB A-naaras/A-naaras



7464 000 446 **7918056** Ø 8 mm
 7464 000 447 **7918057** Ø 12 mm

kaapeliläpivienti



7464 000 525 **7918068**

USB A-naaras/B-naaras 0,2 m kaapeli N/N



7464 000 452 **7918059**

kaapelipistorasia



7464 000 529 **7918071** 0,2 m kaapeli N/N
 7464 000 828 **7918080** 3 m kaapeli N/U

USB 3.0 A-naaras/A-naaras



7464 000 451 **7918060**

D ohjuri, yhteensopiva
 7464 000 450:n kanssa



7449 000 231

4-paik moduuli, KF45-sarjaan
1x suko, 2x lataavaa USB 2,5A,
1x vapaa 1/1 paikka



7449 000 332

6-paik moduuli, KF45-sarjaan
2x suko, 2x lataavaa USB 2,5A,
3x vapaa 1/1 paikka



7449 000 022

4 modulille

NEW

7449 000 023

6 modulille

Alumiinikehys 7449 000 2xx moduleille



7449 000 024

4 modulille

NEW

7449 000 025

6 modulille

Alumiinikehys + liukukansi 7449 000 2xx moduleille



7449 000 040

Kaapelikaivo pinta-asennus Suko, USB A, HDMI ja CAT6 runkoliittimet
Ø 80 mm asennusreikä, 100 mm asennussyvyys

NEW



7444 000 303

3 m

7444 000 305

5 m

7444 000 308

8 m

Verkkojohto suko/Wieland, Cableport² kalusteille



reddot award 2015
winner



CablePort desk²

Teknologia yhdistettynä muotoiluun

Nykyaikaiset toimisto- ja konferenssikalusteet varustetaan digitaalista mediaa varten. Niissä on oltava liitännät verkkovirralle, tietoverkoille sekä multimedialle.

CablePort desk² -tuotteet yhdistävät teknologian, toiminnallisuuden ja huippumuotoilun.

Pelkistetty tyyli ja silmää hivelevä, kaartuva metalli aikaansaavat ainutlaatuisen muotoilun. CablePort desk²:n portaaton kiinnitysmekanismi tekee siitä yleiskäyttöisen nykyaikaiseen toimintaympäristöön. Verkkovirta- ja data- sekä AV-kaapelointi voidaan asentaa työpöydälle jälkiä jättämättä.

Muotoilun ansiosta kaapelit on helppo ohjata siististi joko kaapelikouruun tai lattiasiaan.

- Konfiguroitavissa yksilöllisesti KF45-adaptoreita käyttäen (7464 000 xxx)
- Saatavilla lisäominaisuuksia, kuten lataavat USB-pistokkeet
- Saatavilla kaksi kokoa, max. 4 tai 6 virtapistoketta (suko)
- Kaksi väriä, alumiini tai harmaa
- Kalustettavissa virtapistokkeilla (suko)
- Yhteensopiva myös jatkossa - uusia toiminnallisuksia voidaan lisätä
- Helppo kiinnitys: portaattomasti säädettävät, liukumattomat puristimet soveltuvat 10 - 60 mm paksulle pöytälevylle
- Virtakaapeli (suko) 1 m, GST 18 uros



Soveltuu pöytälevylle 10-60 mm

Quality
made
in
Germany
by Kindermann

CablePort desk², 6 paikkaa



- Alumiini, eloksoitu
- Takaosa pulverimaalattu, valkoinen, RAL 9003

CablePort desk², 4 paikkaa



- Pulverimaalattu, harmaa, RAL 7015
- Takaosa pulverimaalattu, valkoinen, RAL 9003



CablePort desk²

Esiassennetut/valmiina käyttöön

CablePort desk²

6 paikkaa / Quickselect 3.0

CablePort desk² / 6 paikkaa Quickselect 3.0

Leveys	331 mm
Mitat	99 x 124 mm (H x D)
Esiassennettu	2x virta (suko) 1x VGA (HD15) 1x audio (3.5 mm stereo) 1x HDMI 1x USB type A 1x cat-6 kaikissa uros/naaras 1 m kaapeli N/U 3x stainless steel button with blue LED light ring, inkl. 3 m control line with open ends

Pulverimaalattu, harmaa (RAL 7015)

Til nro. / sn.. 7430 000 008

Alumiini, eloksoitu

Til nro. / sn.. 7430 000 018

CablePort desk²

4 paikkaa

CablePort desk² / 4 paikkaa

Leveys	241 mm
Mitat	99 x 124 mm (H x D)
Esiassennettu	2x virta (suko) 1x VGA 1x HDMI 1x audio (3.5 mm stereo) 1x cat-6 (RJ45) kaikissa uros/naaras 1 m kaapeli N/U

Pulverimaalattu, harmaa (RAL 7015)

Til nro. / sn.. 7430 000 004 / 7918001

Alumiini, eloksoitu

Til nro. / sn.. 7430 000 014 / 7918004

CablePort desk²

6 paikkaa

CablePort desk² / 6 paikkaa

Leveys	331 mm
Mitat	99 x 124 mm (H x D)
Esiassennettu	3x virta (suko) 1x VGA 1x HDMI 1x audio (3.5 mm stereo) 1x USB, 2.0 (type A) 2x cat-6 (RJ45) kaikissa uros/naaras 1 m kaapeli N/U

Pulverimaalattu, harmaa (RAL 7015)

Til nro. / sn.. 7430 000 006 / 7918001

Alumiini, eloksoitu

Til nro. / sn.. 7430 000 016 / 7918005

CablePort desk²

Vapaavalintainen kokoonpano

CablePort desk²

4 paikkaa



CablePort desk² / 4-aukkoa

Leveys	241 mm				
Mitat	99 x 124 mm (korkeus x syvyys)				
Esiasiennettu	Tyhjä kotelo 4x tyhjä	1x virta (suko) 3x tyhjä	2x virta (suko) 2x tyhjä	3x virta (suko) 1x tyhjä	4x virta (suko)

Pulverimaalattu, harmaa (RAL 7015)

Til nro. / sn..	7430 000 070 7918019	7430 000 071 7918020	7430 000 072 7918021	7430 000 073 7918022	7430 000 074 7918023
-----------------	-------------------------	-------------------------	-------------------------	-------------------------	-------------------------

Alumiini, eloksoitu

Til nro. / sn..	7430 000 050 7918007	7430 000 051 7918008	7430 000 052 7918009	7430 000 053 7918010	7430 000 054 7918011
-----------------	-------------------------	-------------------------	-------------------------	-------------------------	-------------------------

CablePort desk²

6 paikkaa



CablePort desk² / 6-aukkoa

Leveys	331 mm					
Mitat	99 x 124 mm (korkeus x syvyys)					
Esiasiennettu	1x virta (suko) 5 x tyhjä	2x virta (suko) 4x tyhjä	3x virta (suko) 3x tyhjä	4x virta (suko) 2x tyhjä	5 x virta (suko) 1x tyhjä	6 x virta (suko)

Pulverimaalattu, harmaa (RAL 7015)

Til nro. / sn..	7430 000 081 7918024	7430 000 082 7918025	7430 000 083 7918026	7430 000 084 7918027	7430 000 085 7918028	7430 000 086 7918029
-----------------	-------------------------	-------------------------	-------------------------	-------------------------	-------------------------	-------------------------

Alumiini, eloksoitu

Til nro. / sn..	7430 000 061 7918013	7430 000 062 7918014	7430 000 063 7918015	7430 000 064 7918016	7430 000 065 7918017	7430 000 066 7918018
-----------------	-------------------------	-------------------------	-------------------------	-------------------------	-------------------------	-------------------------



CablePort desk², johtosuoja

Tuotekuvaus

Alatso soveltuu AV-tuotteiden asennustasoksi, esim. HDMI-kytkimelle.

Väri: valkoinen, RAL 9003

Suosittelun laitteen maksimikoko: 223x 124x 35 mm (LxSxK)

Ulkomitat: 331x 239 x 40 mm (LxSxK)

Til nro. / sn..

7446 000 021
7918040

CablePort desk²

Sisältää USB-laturin

CablePort desk²

4 paikkaa



CablePort desk ² / 4 paikkaa		
Leveys	241 mm	
Mitat	99 x 124 mm (korkeus x syvyys)	
Versio	USB laturi 2x USB A + integroitu virtalähde (5 V / 1500 mA)	
Eliasennettu	1x virta (suko) 1x USB laturi 2x tyhjä	2x virta (suko) 1x USB laturi 1x tyhjä
Pulverimaalattu, harmaa (RAL 7015)		
Til nro. / sn..	7430 000 171 / 7918035	7430 000 1727 / 7918036
Alumiini, eloksoitu		
Til nro. / sn..	7430 000 151 / 7918030	7430 000 152 / 7918031

CablePort desk²

6 paikkaa





CablePort desk ² / 6 paikkaa			
Leveys	331 mm		
Mitat	99 x 124 mm (korkeus x syvyys)		
Versio	USB laturi 2x USB A + integroitu virtalähde (5 V / 1500 mA)		
Eliasennettu	1x virta (suko) 1x USB laturi 4x tyhjä	2x virta (suko) 1x USB laturi 3x tyhjä	3x virta (suko) 1x USB laturi 2x tyhjä
Pulverimaalattu, harmaa (RAL 7015)			
Til nro. / sn..	7430 000 181 / 7918037	7430 000 182 / 7918038	7430 000 183 / 7918039
Alumiini, eloksoitu			
Til nro. / sn..	7430 000 161 / 7918032	7430 000 162 / 7918033	7430 000 163 / 7918034

Täydentävät lisäosat

Cable snake Pro - kestävä lattiakanava, soveltuu myös tiloihin joissa läpikulua.

- Pyörästetty pinta
- Kaapelit voidaan asentaa ilman työkaluja (vetoketjukiinnitysperiaate)
- Kestää kuormaa 80 kg levitettynä, 120 kg tiiviinä
- Pituus levitettynä 100 cm, tiiviinä 70 cm (34 elementtiä)
- 90 x 24 mm (BxH)

	Malli	nimike	Til nro. / sn..
	Cable snake Pro	musta, RAL 9005	7443 000 312
		hopea, RAL 9006	7443 000 313

CablePort desk² 80

- helppo asennus, vain yksi pyöreä ø 80 mm reikä
- kalustetaan KF45 levyillä (7464 000 xxx)
- Saatavilla myös 2-osaisella USB-laturilla 2x 2,5 A



743000252

CablePort desk² 80 alu 2x suko



743000253

CablePort desk² 80 alu 3x suko



743000272

CablePort desk² 80 harmaa 2x suko



743000273

CablePort desk² 80 3x suko



743000351

CP desk² 80 alu 1x suko + lataava 2-osainen USB



743000371

CablePort desk² 80 1x suko + lataava 2-osainen USB



743000352

CablePort desk² 80 alu 2x suko + lataava 2-osainen USB



743000372

CablePort desk² 80 2x suko + lataava 2-osainen USB



CablePort desk² 80 turn

7430000201

Tuki kaapelisuojalle (Cable snake Pro)

7430000200

CablePort desk² 80 pöytämoduulin asennettava lisäosa mahdollistaa lähes 360° (+/-150°) kääntyvän pöytämoduulin.

Helppo asennus, vain yksi pyöreä ø 80 mm reikä.

lukitusasennot 30° välein, korkeus 25 mm, -8° kalteva.





CablePort standard²

Klassikko uudelleen mietittynä

CablePort standard² on jatkuvan ja kunnianhimoisen tuotekehittelyn tulos.

Se on helppo ja nopea asentaa asennusaukkoon pöytälevyn päältä - jopa silloin kun pöytätasen alapuolelle ei päästä.

Päältä asennus ja matala laiterunko (7 cm) takaavat maksimaalisen jalkatilan sekä hyvän istumamukavuuden.

CablePort standard²:n saa huoltoasentoon, jolloin sen asennus ja kaapelointi on helpompaa.

KF45 AV-modulien viimeistely antaa korkealaatuisen ulkonäön.

- Konfiguroitavissa yksilöllisesti KF45 -adaptereita käyttäen
- Nopea asennus, erillisiä työkaluja ei tarvita
- Voidaan upottaa pöydän pinnan tasolle
- Saatavilla lisäominaisuuksia, kuten lataavat USB-pistokkeet
- Helpompi asennus pöytälevyn päältä
- Pöytäpinnan tasoasennusmahdollisuus
- 3 kokoa: 2-paikkainen, 4-paikkainen, 6-paikkainen
- Kansi aukeaa noin 70 astetta, asennussyvyys 70 mm
- Soveltuu 12–48 mm paksulle pöytälevylle
- Pistorasioiden virtajohdossa 3-pinninen GST18 uros (max. 16 A) (7444000303)

Quality
made
in
Germany
by Kindermann



- Konfiguroitavissa yksilöllisesti KF45 -adaptereita käyttäen (7464 000 xxx).

- Halutut merkinnät helppo asettaa akryyllilevyn taakse.

- Kansi suljettuna johdot kulkevat harjasten läpi.

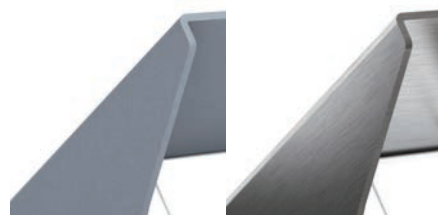

2 eri pintasävyä

- Pulverimaalattu hopea, RAL 9006
- Harjattu teräs



Kalustaminen

- Voidaan räätälöidä yksilöllisesti
- Saatavilla valmiiksi asennettuna



Suljettuna

- Pöytäpinnan tasoasennusmahdollisuus

CablePort standard²

Eσίαςennetut

CablePort standard²

6 paikkaa, Quickselect 3.0

CablePort standard²

6 paikkaa

CablePort standard²

4 paikkaa

CablePort standard²

2 paikkaa



6 paikkaa / Quickselect 3.0

6-aukkoa

Ulkomitat	340 x 190 mm	
Aukko	317 x 170 mm	
Eσίαςennettu	2x virta (suko) 1x VGA 1x audio (3,5 mm stereo) 2x HDMI 1x cat-6 (RJ45) 1x USB TypA kaikissa uros/naaras 1 m kaapeli N/U 3x Push-button, stainless steel with blue LED light ring incl. 3 m control line with open ends	3x virta (suko) 1x VGA 1x HDMI 1x audio (3,5 mm stereo) 3x cat-6 (RJ45) kaikissa naaras/naaras lyhyt kaapeli

Pulverimaalattu RAL 9006

Pulverimaalattu RAL 9006

Til nro / sn	7492 000 008	7492 000 006
--------------	--------------	--------------

Harjattu teräs

Harjattu teräs

Til nro / sn	7492 000 018	7492 000 016
--------------	--------------	--------------

4 paikkaa

Ulkomitat	250 x 190 mm	
Aukko	227 x 170 mm	
Eσίαςennettu	2x virta (suko) 1x VGA 1x HDMI 1x audio (3,5 mm stereo) 1x cat-6 kaikissa 1 m naaras/naaras kaapeli	

Pulverimaalattu RAL 9006

Til nro / sn	7492 000 004
--------------	--------------

Harjattu teräs

Til nro / sn	7492 000 014
--------------	--------------

2 paikkaa

Ulkomitat	160 x 190 mm	
Aukko	137 x 170 mm	
Eσίαςennettu	1x virta (suko) 1x VGA 1x HDMI 1x audio (3,5 mm stereo) 1x cat-6 (RJ45) kaikissa 1 m naaras/naaras kaapeli	

Pulverimaalattu RAL 9006

Til nro / sn	7492 000 002
--------------	--------------

CablePort standard²

Vapaavalintainen kokoonpano

CablePort standard²

6 paikkaa

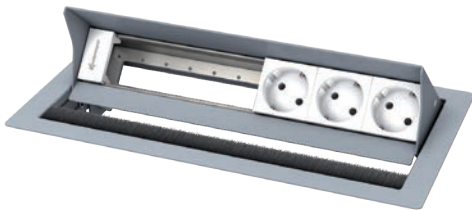

CablePort standard ² / 6 paikkaa						
Ulkomitat	340 x 190 mm					
Aukko	317 x 170 mm					
Esiasesennettu	1x virta (suko) 5 x tyhjä	2x virta (suko) 4x tyhjä	3x virta (suko) 3x tyhjä	4x virta (suko) 2x tyhjä	5 x virta (suko) 1x tyhjä	6 x virta (suko)
Pulverimaalattu RAL 9006						
Til nro / sn	7492 000 081	7492 000 082	7492 000 083	7492 000 084	7492 000 085	7492 000 086
Harjattu teräs						
Til nro / sn	7492 000 061	7492 000 062	7492 000 063	7492 000 064	7492 000 065	7492 000 066

CablePort standard²

4 paikkaa



CablePort standard ² / 4 paikkaa					
Ulkomitat	250 x 190 mm				
Aukko	227 x 170 mm				
Esiasesennettu	tyhjä kotelo 4x tyhjä	1x virta (suko) 3x tyhjä	2x virta (suko) 2x tyhjä	3x virta (suko) 1x tyhjä	4x virta (suko)
Pulverimaalattu RAL 9006					
Til nro / sn	7492 000 070	7492 000 071	7492 000 072	7492 000 073	7492 000 074
Harjattu teräs					
Til nro / sn.	7492 000 050	7492 000 051	7492 000 052	7492 000 053	7492 000 054

CablePort standard²

2 paikkaa

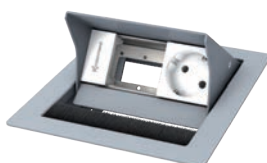

CablePort standard ² / 2 paikkaa		
Ulkomitat	160 x 190 mm	
Aukko	137 x 170 mm	
Esiasesennettu	1x virta (suko) 1x tyhjä	2x virta (suko)
Pulverimaalattu RAL 9006		
Til nro / sn	7492 000 031	7492 000 032
Harjattu teräs		
Til nro / sn	7492 000 041	7492 000 042

CablePort standard²

Vapaavalintainen kokoonpano - sisältää USB laturin

CablePort standard²

6 paikkaa



CablePort standard ² / 6 paikkaa			
Ulkomitat	340 x 190 mm		
Aukko	317 x 170 mm		
Equipment	USB laturi 2x USB A integroitu virtalähde (5 V / 1500 mA)		
Esiennettu	1x virta (suko) 1x USB charger (2x type A) 4x tyhjä	2x virta (suko) 1x USB charger (2x type A) 3x tyhjä	3x virta (suko) 1x USB charger (2x type A) 2x tyhjä
Pulverimaalattu RAL 9006			
Til nro / sn	7492 000 181	7492 000 182	7492 000 183
Harjattu teräs			
Til nro / sn	7492 000 161	7492 000 162	7492 000 163

CablePort standard²

4 paikkaa



CablePort standard ² / 4 paikkaa		
Ulkomitat	250 x 190 mm	
Aukko	227 x 170 mm	
Equipment	USB laturi 2x USB A integroitu virtalähde (5 V / 1500 mA)	
Esiennettu	1x virta (suko) 1x USB charger (2x type A) 2x tyhjä	2x virta (suko) 1x USB charger (2x type A) 1x tyhjä
Pulverimaalattu RAL 9006		
Til nro / sn	7492 000 171	7492 000 172
Harjattu teräs		
Til nro / sn	7492 000 151	7492 000 152

Asennustarvikkeet

Kuvaus	Malli	Tuotekuvaus	Til nro / sn
	Kaapelitaso	Mitat: 395 x 358 x 170 x 85 mm (LxSxK) asennuskiinnikkeillä/ilman asennuskiinnikkeitä Soveltuu kaapeliostosten ja pienten virtalähteiden asennustasoksi.	7446 000 020
	Asennuskotelo	Metallinen asennuskotelo pöytätason alapuolelle. Mitat: 420 x 340 x 140 mm (LxSxK). Esiennettuna virta- ja verkkoliitännät. Oikealla: GST18 uros (verkkovirrälle) RJ45 naaras/naaras-adapteri Vasemmalla: GST18 naaras (verkkovirrälle) RJ45 naaras/naaras-adapteri	5300 000 074



SOURCE pöytäkaivo

- vakiona 2x 2,5 A USB laturia ja suko
- kalustettavissa keystone runkoliittimillä
- värit: valkoinen ja metalli
- saatavissa myös kannellinen versio
- asennusaukko Ø80 mm

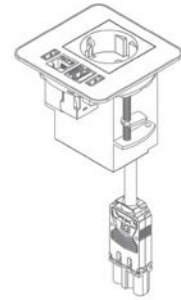
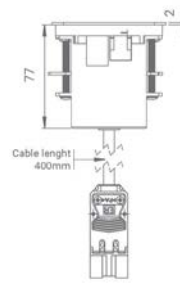
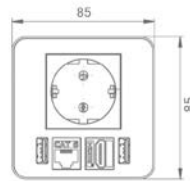

DESK UP pöytäkaivo pöydän reunaan

- kalustettavissa, 2x 2,5 A USB laturimodulilla, 1-3 sukolla keystone tai 52 runkoliittimillä.
- värit: musta, valkoinen ja metalli
- pöytälevyn paksuus 8-36 mm
- UPD moduli voidaan kiinnittää pöydälle DUO kiinnikeadapterilla.

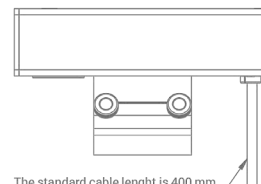
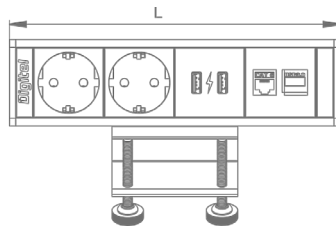
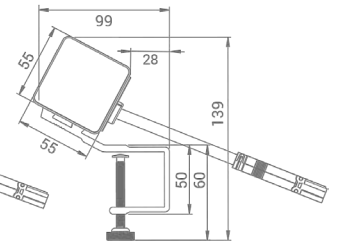
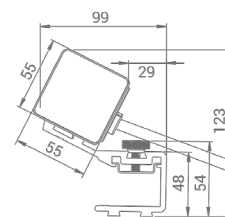

The standard cable length is 400 mm

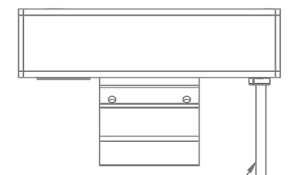

The standard cable length is 400 mm

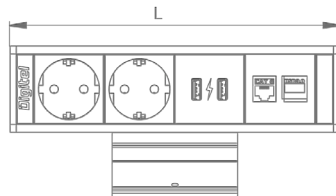

Table thickness:
min 8mm
max 28mm

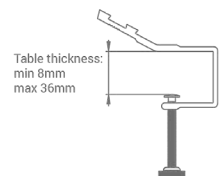
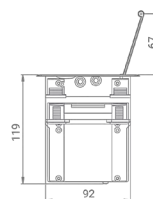
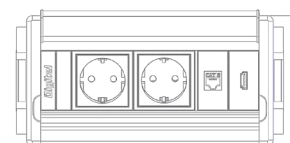
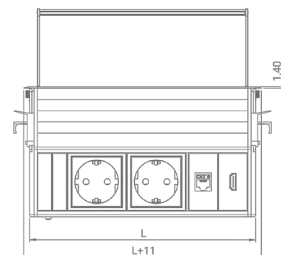
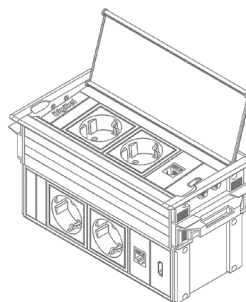

Table thickness:
min 8mm
max 36mm



KOMPAKT kannellinen pöytäkaivo liitännäspisteet myös pöydän alla

- kalustettavissa, 2x 2,5 A USB laturimodulilla, 1-3 sukolla keystone tai 52 runkoliittimillä.
- värit: musta, valkoinen ja metalli
- asennusaukko 93x201-360 mm



KOMPAKT S kannellinen pöytäkaivo

- kalustettavissa, 2x 2,5 A USB laturimodulilla, 1-3 sukolla keystone tai 52 runkoliittimillä.
- värit: musta, valkoinen ja metalli
- asennusaukko 93x94-256 mm

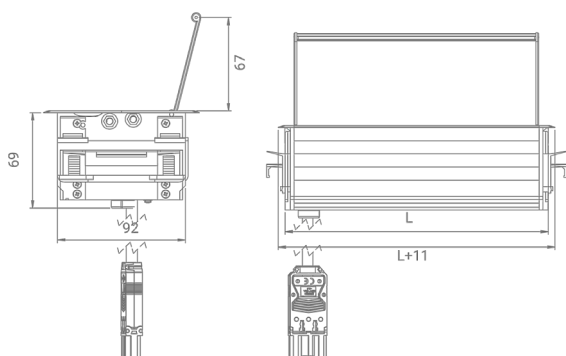
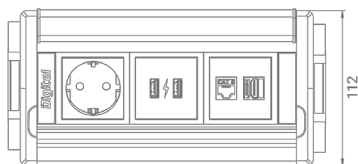



UPD moduli

- kalustettavissa, 2x 2,5 A USB laturimodulilla, 1-6 sukolla keystone tai 52 runkoliittimillä.
- värit: musta, valkoinen ja alumiini



UPD base

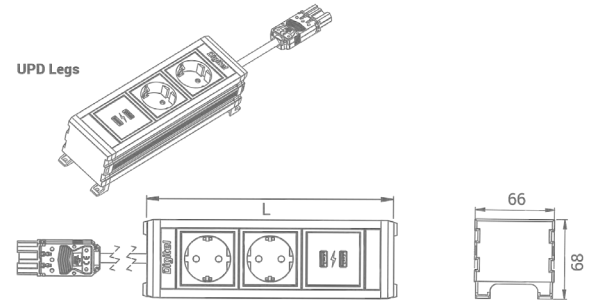
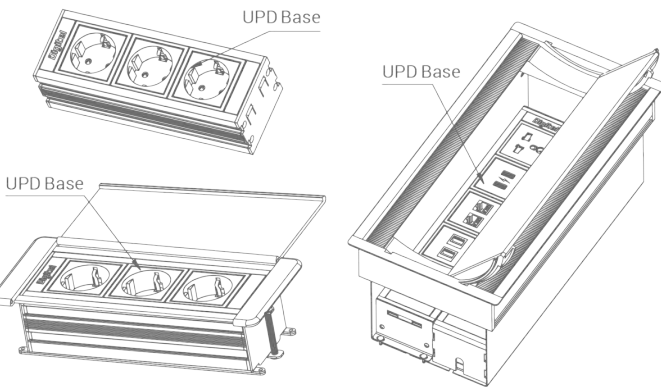
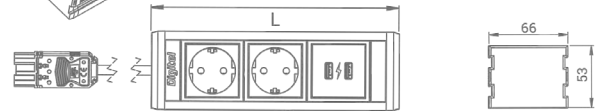
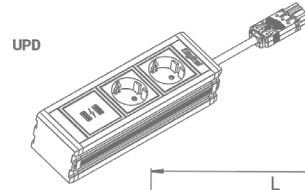
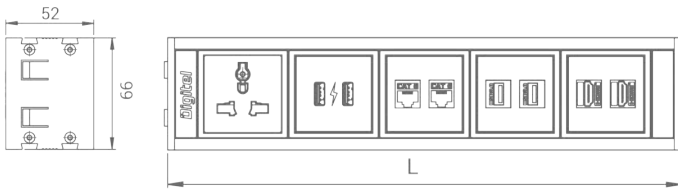

UPD moduli voidaan sijoittaa useaan Digitelin kaivoon

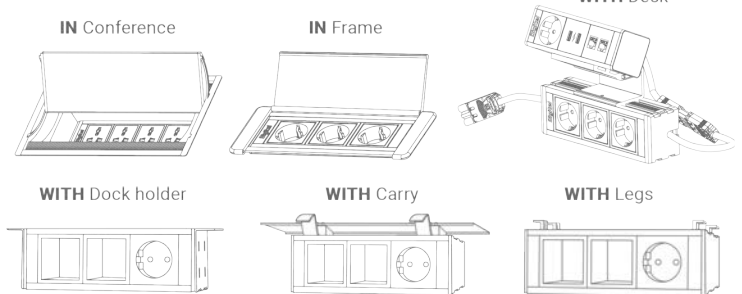

DESK UP DUO adapteri

- mahdollistaa UPD modulin kiinnittämisen pöydän alle
- värit: musta ja valkoinen



Digitel kaivot voidaan helposti kalustaa keystoneadaptereilla

- värit: musta ja valkoinen

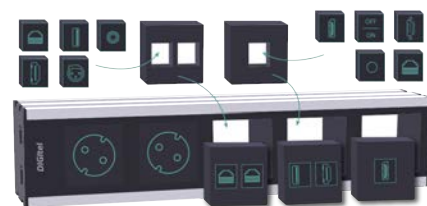



FLIP UP kannellinen pöytäkaivo

- kalustettavissa, 2x 2,5 A USB laturimodulilla, 1-5 sukolla keystone tai 52 runkoliittimillä.
- värit: musta, valkoinen, keltainen, pinkki, vihreä, sininen, punainen ja metalli
- asennusaukko 142x198-378 mm

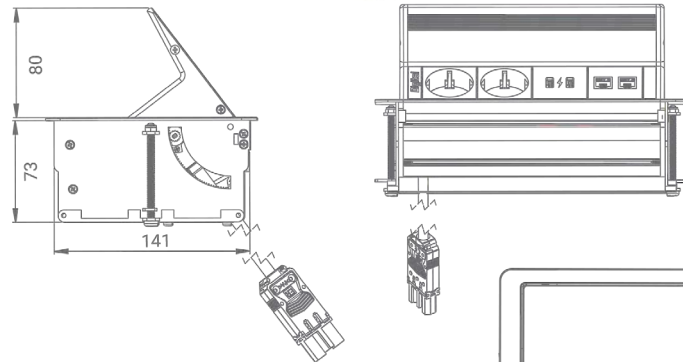

L: 211mm (3 working modules)
256mm (4 working modules)
301mm (5 working modules)

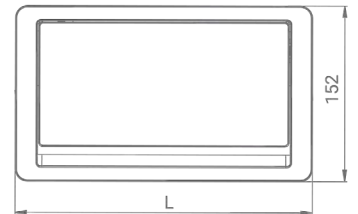

PILLAR
Power tower

FREE
standing

RECOMMENDED FOR
Lounge, meeting rooms, home

PILLAR torni

- kalustettavissa, 2x 2,5 A USB laturimodulilla 2-7 sukolla värit: musta, valkoinen ja alumiini

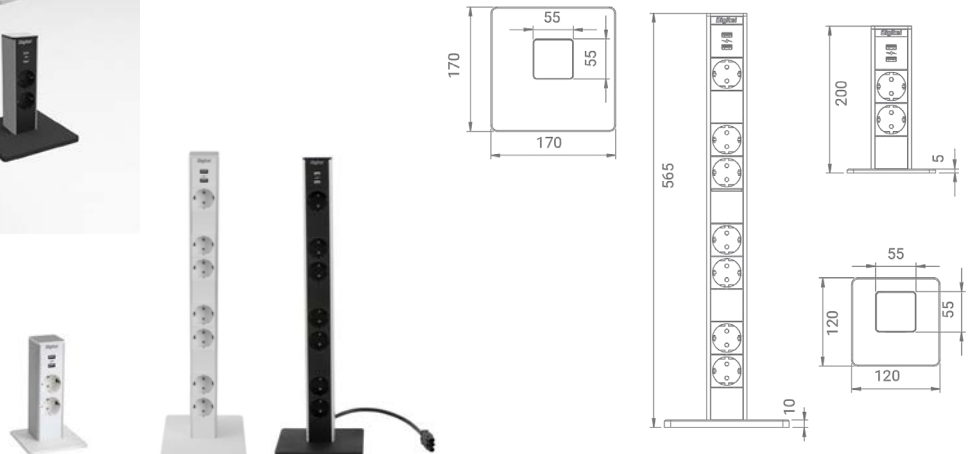

HDMI signaali tukee:

TMDS Traditional Minimized Differential Signaling

Käytetään HDMI- ja DVI-liittimissä kuvan, äänen ja datan digitaaliseen siirtämiseen kuluttajalaitteilla; HDTV, Blu-ray, DVD, PC, Playstation, jne...

Analogisten VGA-, SCART- ja RCA-liittimien seuraaja, kehitys aloitettiin vuonna 2002.

Kolmea TMDS-kanavaa (=DVI)

(Traditional Minimized Differential Signaling)

Jokainen TMDS-kanava siirtää kyseisen väriavaruuden yhtä olottuvuutta (punainen, vihreä tai sininen), sekä ohjausdataa että audiota.

TMDS-kellokanava **tahdistaa** TMDS-kanavat tiedon oikea-aikaista siirtämistä varten.

DDC-kanavaa (display data channel)

Lähelaitte voi päätellä näyttölaitteen ominaisuudet.

DDC-tiedot tallennetaan EDID-ROM-piirille.

EDID voi tallentaa mm. seuraavat tiedot: laitteen valmistajan, laitteen tyyppin, tuetut resoluutiot, tuetut audioformaatit ja käytettävissä olevat väriavaruudet.

CEC-kanavaa (Consumer Electronic Control)

CEC mahdollistaa laitteiden välisen **älykkään** kommunikoinnin.

Valmistajat käyttävät CEC:stä eri nimityksiä omista laitteissaan:

Samsung: Anynet, Sharp: Aquos Link, Sony: BRAVIA Theatre Sync,

Onkyo: RIHD, LG: Simplink.

5 voltin jännitettä "hot plug"-ominaisuutta

Clicktronic-välijohtot

Valmistuksessa käytetty 99,99 % happivapaa kupari mahdollistaa taipuisan kaapelin ja virheettömän signaalinsiirron. Kaapeleissa on kestävä kuori nirhaumia, ja kaksinkertainen suojaus ulkoisia häiriöitä vastaan. Liittimet ovat PVC/ABS-valua, mikä takaa tarkan sovituksen ja hyvän otteen. 24:n karaatin kultapinnoitus parantaa kontaktia ja pudottaa vastuksen minimiin.

- Johtimet puhtaasta happivapaasta kuparista
- Kaksinkertainen suojaus
- 24 karaatin kultapinnoitetut kontaktit pienentävät vastusta



HDMI Mini
Videokameraissa...
D-tyyppi

A-tyyppi (yleisin)
19-napainen.
C-tyyppi

Micro HDMI
Kännyköissä...

CR40988	1 m
CR40989	1,5 m
CR40990	2 m

HDMI 2.1 8K
48 Gbps
7680x4320p

HDMI-välijohto 2.1
HDMI-uros/HDMI-uros
Clicktronic



HDMI

ip-pakattu	mitta	sähkönumero
CR70300	0,5 m	7559336
CR70301	1 m	7559337
CR70302	1,5 m	7559338
CR70303	2 m	7559339
CR70304	3 m	7559340
CR70305	5 m	7559341
CR70306	7,5 m	7559342
CR70307	10 m	7559343
CR70308	12,5 m	7559374
CR70309	15 m	7559344
CR70310	20 m	7559345

HDMI 2.0-välijohto. 4K @ 50/60 Hz (2160 p)
18 Gbit/s / 340 MHz



ULTRA HD
4K@50/60 Hz

ip-pakattu	mitta	sähkönumero
CR39083	12,5 m	7559874 4K60
CR39084	15 m	7559875 4K60
CR39085	20 m	7559876 4K60
CR70088	25 m	7559375 4K60
CR70089	30 m	7559376 4K60
CR70107	35 m	7559377 1080p@60 Hz
CR70108	40 m	7559378 1080p@60 Hz

NEW

HDMI-välijohto, integroitu vahvistin
vahvistin kaapelin puolivälissä



ip-pakattu	mitta
CR70312	1 m
CR70314	2 m
CR70315	3 m
CR70316	5 m

HDMI-väliliitäntä



ip-pakattu	mitta
CR70701	0,5 m
CR70702	1 m
CR70703	1,5 m
CR70704	2 m
CR70705	3 m

HDMI-väliliitäntä, ohut ja pieni pistoke.



bulk	ip-pakattu	mitta	sähkönumero	bulk
38514	VR10305	0,5 m	7903801	
44506	VR10310	1 m	7935046	
38517	VR103	2 m	7935045	
38518	VR10330	3 m	7935047	
44505	VR10350	5 m	7559780	
38520	VR10375	7,5 m	7935048	
38521	VR103100	10 m	7559781	
38523	VR103150	15 m	7559782	

HDMI-uros/HDMI-uros väliliitäntä HDMI 2.0b
4K@50/60Hz (2160p) / HDR
18 Gbit/s



bulk	mitta
59050	0,5m
55120	1 m
55104	1,5 m
55112	2 m

HDMI-uros/HDMI-uros väliliitäntä
ø 4 mm ohut musta kaapeli,
pienikokoinen liitin
1080p



ip-pakattu	mitta
CR70700	0,1 m

HDMI-adapteri Flex,
ahtaisiin paikkoihin.



ip-pakattu	mitta
ULS1000 005	0,5 m
ULS1000 010	1 m
ULS1000 015	1,5 m
ULS1000 020	2 m
ULS1000 030	3 m
ULS1000 050 (APO)	5 m
ULS1000 075 (APO)	7,5 m
ULS1000 100 (APO)	10 m

HDMI 2.0-väliliitäntä lukittava
18 Gbps

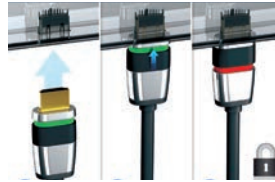

PureLink
digital solutions
Lukittava HDMI



(APO = Active Performance Optimizer)

ip-pakattu	mitta
ULS1005 005	0,5 m
ULS1005 010	1 m
ULS1005 015	1,5 m
ULS1005 020	2 m
ULS1005 030	3 m
ULS1005 050 (APO)	5 m
ULS1005 075 (APO)	7,5 m
ULS1005 100 (APO)	10 m

HDMI 2.0-väliliitäntä lukittava
18 Gbps LSZH

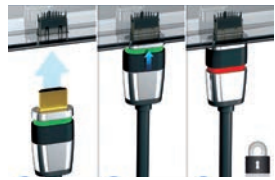

PureLink
digital solutions
Lukittava HDMI



(APO = Active Performance Optimizer)

bulk	ip-pakattu	mitta
31917	VR109	2 m
31918	VR10930	3 m
31919	VR10950	5 m

HDMI-uroskulma 90°/HDMI-uros välijohdo musta



ip-pakattu	mitta
VR110	1,5 m
VR11050	3 m

HDMI-välijohdo, 180° kääntävä



bulk	ip-pakattu	mitta
31935	VR12410	1 m
31938	VR12430	3 m
31939	VR12450	5 m

HDMI-uros/HDMI-naaras välijohdo musta VR124x



ip-pakattu	mitta
CR70320	1 m
CR70322	2 m
CR70323	3 m
CR70324	5 m

HDMI-välijohdo. Ohut kaapeli.
4K @ 50/60 Hz (2160 p)



bulk	ip-pakattu	mitta
31931	VR108	1,5 m
31933	VR10825	2,5 m
31934	VR10850	5 m

HDMI-uros/HDMI-uros mini® välijohdo musta VR108x



ip-pakattu	mitta
CR70326	1 m
CR70328	2 m
CR70329	3 m
CR70330	5 m

HDMI/HDMI- micro-välijohdo



bulk	ip-pakattu	mitta
31941	VR123	1,5 m

HDMI-uros/HDMI-uros micro(D) välijohdo



ip-pakattu	mitta
VR10725	2,5 m
VR10750	5 m

HDMI-mini/
HDMI-mini -välijohdo.



ip-pakattu	mitta	sähkönumero
CR70340	1 m	7559380
CR70341	2 m	7559381
CR70342	3 m	7559382
CR70343	5 m	7559383
CR70344	7,5 m	7559384
CR70345	10 m	7559385
CR70347	15 m	7559386
CR70348	20 m	7559387

HDMI/DVI-välijohdo.



bulk	ip-pakattu	mitta
51579	VR10410	1 m
51881	VR104	2 m
51581	VR10430	3 m
51582	VR10450	5 m

HDMI/DVI -välijohdo.



ip-pakattu	mitta	sähkönumero
CR70331	1 m	7559390
CR70332	2 m	7559391
CR70333	3 m	7559392
CR70334	5 m	7559393
CR70335	7,5 m	7559394
CR70336	10 m	7559395
CR70338	15 m	7559396
CR70339	20 m	7559397

DVI-D-välijohto 24 + 1



bulk	ip-pakattu	mitta
50851	TK84	2 m
68083	TK8430	3 m
68084	TK8450	5 m
93109	TK84100	10 m

DVI-D-välijohto 24 + 1
Digi Dual



CR44924	2 m
CR44925	3 m
CR44926	5 m
CR44927	10 m

NEW

AV-välijohto
DP1.2-uros -> HDMI2.0-uros



ip-pakattu	mitta	sähkönumero
CR70719	1 m	7559371
CR70720	2 m	7559388
CR70721	3 m	7559372
CR70722	5 m	7559373
CR70723	7,5 m	7559379
CR70724	10 m	7559399
CR70725	15 m	7559389
CR70726	20 m	7559398

DisplayPort -> HDMI-välijohto



bulk	ip-pakattu	mitta
51957	TK61	2 m
51958	TK6130	3 m
51959	TK6150	5 m

Displayport 1.2/HDMI-välijohto,
suunta DP > HDMI



ip-pakattu	mitta
CR70729	2 m
CR70731	5 m
CR70732	7,5 m
CR70733	10 m
CR70734	15 m
CR70735	20 m

DisplayPort/DVI-välijohto



DisplayPort (DP)

DisplayPort (DP) on digitaalinen näyttöliitännästandardi, joka määrittelee liittimen, kaapelin ja tiedonsiirron laitteiden välillä. Se on tarkoitettu käytettäväksi tietokoneen ja digitaalisen näyttölaitteen tai kotiteatterijärjestelmän kanssa. Sen kautta voidaan siirtää sekä kuvaa että ääntä. Sen kilpailijoita ovat HDMI sekä vanhemmat vain kuvaa siirtävät liitännättyypit VGA ja tietokonenäyttöissä käytettävä DVI. DisplayPort on lisenssimaksuton standardi jonka, on kehittänyt Video Electronic Standards Association (VESA). Standardiin sisältyy kahden erilaisen kopiosuojausmenetelmän tuki. Standardinmukainen maksimiresoluutio on 8K (7680 x 4320).

CR40992	1 m
CR40994	2 m
CR40995	3 m
CR40996	5 m

NEW

Displayport 1.4 välijohto
DP-uros/DP-uros Clicktronic
4K@120 / 8K@60



ip-pakattu	mitta
CR70710	1 m
CR70711	2 m
CR70712	3 m
CR70713	5 m
CR70714	7,5 m
CR70715	10 m
CR70716	15 m
CR70717	20 m

DisplayPort-välijohto
2560 x 1600 p



bulk	ip-pakattu	mitta
76791	TK6010	1 m
76793	TK60	2 m
55483	TK6030	3 m
55482	TK6050	5 m

Displayport-välijohto
1.4 / 8K



ip-pakattu mitta

CR70737	1 m
CR70738	2 m
CR70739	3 m
CR70740	5 m

DisplayPort/MiniDP-välilohto



ip-pakattu mitta

CR70742	1 m
CR70743	2 m
CR70744	3 m
CR70745	5 m

MiniDP/HDMI-välilohto



bulk ip-pakattu mitta

52681	TK63	2 m
-------	------	-----

Mini 1.2 DisplayPort/HDMI-A-välilohto
suunta MiniDP > HDMI
3840 x 2160p valkoinen



bulk mitta

49109	1 m
49106	2 m
49105	3 m

Mini 1.2 DisplayPort/HDMI-A-
välilohto 3840 x 2160p musta
suunta MiniDP > HDMI



bulk mitta

52858	1 m
52859	2 m

Mini DisplayPort/DisplayPort-
välilohto valkoinen 1.2



bulk mitta

52850	1 m
52851	2 m
52852	3 m

Mini DisplayPort-välilohto
valkoinen 1.2



CR44928 1 m

CR44929 2 m

CR44930 3 m

AV-välilohto USB-C-uros/HDMI2.0-uros

CR44931 1 m

CR44932 2 m

CR44933 3 m

AV-välilohto USB-C-uros/DP1.2-uros

79295 1,2 m

USB-C-uros > DP välilohto
4@60 musta



77528 1,8 m

USB-C-uros > HDMI-uros
välilohto 4@60 musta



66259 0,2 m USBCHDMI

USB-C-uros > HDMI-naaras
adapteri 4@30



38532 0,2 m

USB-C-uros > HDMI-naaras
adapteri 4@60 musta



38530 0,2 m

USB-C-uros > DP-naaras
adapteri 4@60 musta



38531 0,2 m

USB-C-uros/VGA-adapteri



79293 1,8 m

USB-C-uros/VGA välilohto
1080p60



HDMI

ip-pakattu	mitta	sähkönumero
CR70130	2 m	7559368
CR70131	3 m	7559362
CR70132	5 m	7559363
CR70133	7,5 m	7559364

VGA-välilohto + 3,5 mm:n analogiääni
-yhdistelmävälilohto



ip-pakattu	mitta	sähkönumero
CR70349	1 m	7559301
CR70351	2 m	7559303
CR70352	3 m	7559305
CR70353	5 m	7559307
CR70354	7,5 m	7559309
CR70355	10 m	7559311
CR70357	15 m	7559313
CR70358	20 m	7559315

VGA-välilohto



bulk mitta
SVGA12 0,2 m

SVGA-jako uros/
2x naaras 75ohm coaxial



bulk mitta
TK5150 5 m

VGA-välilohto naaras/naaras



bulk mitta
TK48 1,8 m
TK52 1,5 m
TK5230 3 m

VGA-välilohto uros/naaras musta



bulk	ip-pakattu	mitta	sähkönumero
50135	TK53	1,8 m	
50489	TK5330	3 m	
50490	TK5350	5 m	
50491	TK53100	10 m	7559406
68139	TK53150	15 m	7559772
68140	TK53200	20 m	7559408
68141	TK53300	30 m	

VGA-välilohto, 75ohm coaxial



ip-pakattu	mitta	sähkönumero
CR70421	1 m	7559317
CR70423	2 m	7559319
CR70424	3 m	7559321
CR70425	5 m	7559323
CR70426	7,5 m	7559324
CR70427	10 m	7559325
CR70429	15 m	7559326
CR70430	20 m	7559327

Komponenttijohto 3xRCA/3xRCA



ip-pakattu mitta
VR100150 15 m
VR100300 30 m

Komponenttiviljohto
3x RCA/3xRCA



ip-pakattu mitta
VR105 1,5 m
VR10530 3 m
VR10550 5 m
VR105100 10 m
VR105150 15 m
VR105200 20 m

Komponenttiviljohto
3x RCA/Scart



ip-pakattu	mitta
CR64004	1,8 m
CR64006	3 m

USB-välilohto 2.0
A-uros/B-micro uros



ip-pakattu	mitta
CR70126	1 m
CR70127	1,8 m
CR70128	3 m

USB-välilohto 2.0
A/mini-B uros



ip-pakattu	mitta
CR70090	0,5 m
CR70091	1 m
CR70092	1,8 m
CR70093	3 m

USB-välilohto 3.0
A-uros/B-uros



bulk	ip-pakattu	mitta
50764	TK04	1,8 m

USB-välilohto 2.0
A-mini/ MINI-B (4,7x3,5 mm)



ip-pakattu	mitta
CR70095	1 m
CR70096	1,8 m
CR70097	3 m

USB-välilohto 2.0
A-uros/B-uros



bulk	ip-pakattu	mitta
95735	TK0503	0,3 m
93922	TK0506	0,6 m
93181	TK05	1,8 m
93920	TK0530	3 m
93921	TK0550	5 m

USB-välilohto 2.0
A-uros/micro-B-uros



ip-pakattu	mitta
CR70098	0,5 m
CR70116	1 m
CR70117	1,8 m
CR70118	3 m

USB-välilohto 3.0
A-uros/A-uros



bulk	ip-pakattu	mitta
93229	TK1805	0,5 m
45740	TK1810	1 m
50767	TK18	1,8 m
50768	TK1830	3 m
50769	TK1850	5 m

USB-välilohto 2.0
mini-B5-uros/A-uros



ip-pakattu	mitta
CR70119	1,8 m
CR70120	3 m

USB-jatkovälilohto 3.0
A-uros/A-naaras



TK0602 0,2 m

USB-välilohto A-naaras/micro-B-uros
OTG On-The-Go
toiminnallisuus älypuhelimille



ip-pakattu	mitta
CR70122	1 m
CR70123	1,8 m
CR70124	3 m

USB-välilohto 3.0
A-uros/B-micro-uros



TK07 1,8 m

USB-Y-välilohto 2.0
2x USB A/mini-B (5pin)



USB

bulk	ip-pakattu	mitta
93593	TK10	1,8 m
93594	TK1030	3 m
93595	TK1050	5 m

USB-välilohto 2.0
A-uros/A-uros



bulk	ip-pakattu	mitta
TK11	TK11X	1,8 M

USB-välilohto 2.0
B-uros/B-urosi



bulk	ip-pakattu	mitta
95129	TK1203	0,3 m
93569	TK12	1,8 m
93597	TK1230	3 m
93598	TK1250	5 m

USB-välilohto 2.0
A-uros/B-uros



93016	0,5 m
93017	1 m
50856	2 m
95118	5 m

USB-A-uros/USB-B-uros 90°
2.0 musta



bulk	ip-pakattu	mitta
68622	TK1303	0,3 m
68625	TK1306	0,6 m
68903	TK13	1,8 m
68904	TK1330	3 m
68905	TK1350	5 m

USB-välilohto 2.0
A-uros/A-naaras



bulk	ip-pakattu	mitta
95716	TK3605	0,5 m
93928	TK36	1,8 m
95717	TK3610	1 m
93929	TK3630	3 m

USB-välilohto 3.0
A-uros/A-uros



bulk	ip-pakattu	mitta
95722	TK3705	0,5 m
93655	TK37	1,8 m
93654	TK3730	3 m
96119	TK3750	5 m

USB-välilohto 3.0
A-uros/B-uros



bulk	ip-pakattu	mitta
95734	TK3805	0,5 m
95026	TK38	1,8 m
95027	TK3830	3 m

USB-välilohto 3.0
A-uros/micro B-uros



bulk	ip-pakattu	mitta
93998	TK39	1,8 m
93999	TK3930	3 m
95726	TK3950	5 m

USB-välilohto 3.0
A-uros/A-uros



bulk	ip-pakattu	mitta
67895	TK70AD	0,2 m
67992	TK7006	0,6 m
67993	TK7010	1 m

USB C-välilohto 2.0
C-uros < Micro-B-uros



38675	0,1 m
59118	0,5 m
45735	1 m
59122	2 m
59124	3 m

USB-välilij A-uros/C-uros
lataus ja synkronointi
musta IP TK75xx



59126	0,5 m
45563	1 m
59130	2 m
59132	3 m

USB-C-uros/USB-A 2.0 uros
lataus/data valkoinen



bulk	ip-pakattu	mitta
67999	TK7105	0,5 m
67890	TK7110	1 m
71221	TK71	2 m
73141	TK7130	3 m

USB C-välilohto
3.1 C-uros > 3.0 A-uros



USB

55470 0,2 m
55471 0,5 m

USB-C-uros/USB-A-naaras
USB3.1 musta



bulk	ip-pakattu	mitta
67975	TK7205	0,5 m
67976	TK7210	1 m
66508	TK72	2 m
66509	TK7230	3 m

USB C-uros > USB C-uros
3A / 5Gbit/s



67193 0,5 m
67194 1 m

USB-C-uros/USB-C-uros
valkoinen 3A / 5Gbit/s



45393 1 m

USB-C-uros/USB-C-naaras
USB3.1 musta



bulk	ip-pakattu	mitta
67894	TK73AD	0,2 m

USB C-adapteri
3.1 C-uros > 3.0 A-naaras



bulk	ip-pakattu	mitta
72904	IUSB3	0,5 m
63523	IUSB310	1 m
72906	IUSB320	2 m
72908	IUSB330	3 m

USB-välijohto iPhone/iPad musta 3



bulk	ip-pakattu	mitta
54600	IUSB3VA	1 m
72907	IUSB320VA	2 m
72909	IUSB330VA	3 m

USB-välijohto iPhone/iPad valkoinen



UC485

USB-adapteri RS-422/485
USB-A, D-liitin:
9D-naaras ja 9D-uros)



USB005

Adapteri USB-A/2xPS2 hiiri + näpp.



USB007

USB-MIDI konvertteri



UC232A 7903584

Konvertteri USB > 9D serial



UC232B

USB/RS-232 konsoliadapteri



USB

UE3310 10 m
UE3315 15 m

USB-jatko A-uros/A-naaras
sis vahvistin USB3.2



UCE260

USB 2.0 Extenderi (60 m)
480Mb/s A-uros/A-naaras
CAT5



UE350A 5 m **7903568**

USB-jatko 3.2 A-uros/A-naaras
sis vahvistin



UCE3250

USB 2.0 extenderi (50 m)
480Mb/s, 4 porttia



UEH4002A

USB 2.0 extenderi
(100 m) 480Mb/s,
4 porttia



UE2120 12 m **7903565**

USB-jatko 2.0 A-uros/A-naaras
sis vahvistin. Maksimi pituus 60 m



UEH4102

USB 2.0 extenderi
LAN verkkoon (100 m) 480Mb/s,
4 porttia paritettu
MAC-osoitteiden avulla



UE250 5 m **7903567**

USB-jatko 2.0 A-uros/A-naaras
sis vahvistin



USB extederien valintataulukko

	USB	siirto maksimi m	nopeus/s	siirtotapa	
UE250	2.0	5	12 Mbps	kaapeli	
UE2120	2.0	12	12 Mbps	kaapeli	
UCE260	2.0	60	480 Mbps	CAT	
UCE3250	2.0	50	480 Mbps	CAT	4 porttia
UEH4002A	2.0	100	480 Mbps	CAT	4 porttia
UEH4102	2.0	200	480 Mbps	CAT/LAN IP	4-porttia
UE350A	3.2	5	5 Gbps	kaapeli	
UE3310	3.2	10	5 Gbps	kaapeli	
UE3315	3.2	15	5 Gbps	kaapeli	



UH3230 7903611

USB-C jakaja -> 3xUSB3.1, 4K HDMI, DisplayPort, GigabitLAN, Audio



UH3231 7903617

USB-C > 2xDisplayPort 3840*2160@30 2x1920*1200@60



UH3232 7903612

USB-C jakaja -> USB3.1, HDMI, VGA, GigabitLAN, USB 2.0A



UH3233

USB-C Dual HDMI Mini Dock mini telakka



UH3234

USB-C Multiport telakka virta läpimenolla



US424 7903542

4-porttinen USB 2.0 lisäkytkin



US434

4-porttinen USB 3.0 jako 2x4

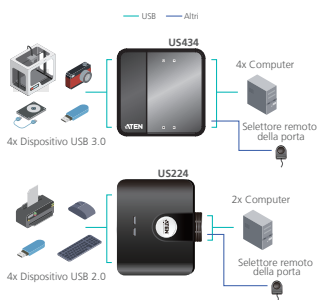

66269 USBCAD1

USB-C Adapteri Ethernet 10/100/1000 Mbps / 2xUSB 3.0 A 5 Gbps



66255 USBCRJ45

USB-C 3.1 Adapteri RJ45 10/100/1000 Mbps 5 Gbps



66262 USBCUSB3

USB-C Adapteri USB 3.0 A USB 3.1 C - USB 3.0 A



62110

USB-C-uros telakka HDMI/USB-C



62104

USB-C-uros telakka HDMI/USB-C/USB-A 3.0



62097

USB-C-uros telakka 0,15 m 3xUSB-A 3.0/SD/MMC/ micro SD



USB

62106

USB-C-uros telakka
HDMI/USB-C/3xUSB-A 3.0/RJ45



62105

USB-C-uros telakka
HDMI/USB-C/USB-A 3.0/RJ45



VR125

MHL + adapteri HD AV -näytölle
micro-USB-uros/HDMI-naaras



USB



HDMI



LIGHTNING



USB-C



USB 3



USB TYPE A

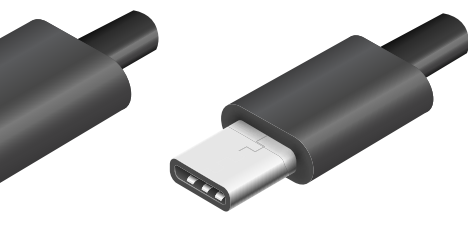

USB TYPE B



USB TYPE C



USB MINI A

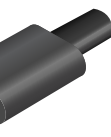

USB MINI B



USB MICRO A

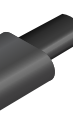

USB MICRO B



USB MICRO B SUPER SPEED

JE301WH

Keystone rasia 1-paikkainen
valkoinen, pinta-asennus



KEY79355

Keystone rasia 1-paikkainen
valkoinen, pinta-asennus



KEY79366

Keystone rasia 2-paikkainen
valkoinen, pinta-asennus



KEY79376

Keystone rasia 4-paikkainen
valkoinen, pinta-asennus



KEY79379

Keystone rasia
6-paikkainen
valkoinen,
pinta-asennus



KEY79426

Keystone rasia
8-paikkainen
valkoinen,
pinta-asennus

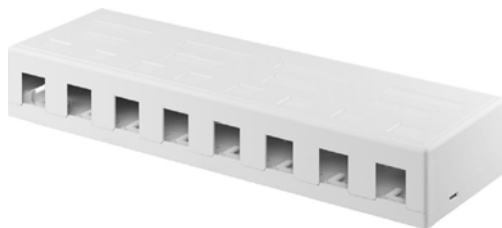

KEY95902

Keskiölevy 2x Keystone-
paikkaa 80x80mm KEY96502



KEY95903

Keskiölevy 3xKeystone-
paikkaa 80x80 mm



KEY95743

1U räkkipaneeli 24-paikkaa
Keystone-moduuleille



KEY93825

Asennuskehys 2x keystone
mod. alum. 40° kulma, TAE-kehyksiin



KEY79816

Keystone sokealevy 1 pkt = 4 kpl



KEY90856

HDMI-naaras/HDMI-naaras
läpivien Keystone-moduuli



KEY79474

F-naaras/F-naaras
läpivienti Keystone-moduuli



KEY79476

Naparuuvi läpivienti,
musta Keystone-moduuli



KEY79484

Naparuuvi läpivienti,
pun Keystone-moduuli



KEY79925

USB 2.0 B-naaras läpivienti
Keystone-moduuli



KEY79669

RCA-naaras läpivienti,
punainen Keystone-moduuli



KEY79927

USB 3.0 A-naaras läpivienti
Keystone-moduuli



KEY79672

RCA-naaras läpivienti,
keltainen Keystone-moduuli



KEY79930

Adapteri USB 2.0 A-naaras/B-naar
Keystone-mod. asennus 2-suunt



KEY79676

RCA-naaras läpivienti,
valkoinen Keystone-moduuli



KEY79933

Adapteri IEC-naaras > F-naaras
Keystone-mod. liitin tasalla



KEY79702

Adapteri RCA-naaras > F-naaras
Keystone-moduuli punainen



KEY79936

Adapteri IEC-naaras > F-naaras
Keystone-mod. liitin ulkona



KEY79727

Adapteri RCA-naaras > F-naaras
Keystone-moduuli valkoinen



KEY79938

Adapteri IEC-uros > F-naaras
Keystone-mod. liitin tasalla



KEY79799

Adapteri RCA-naaras > F-naaras
Keystone-moduuli keltainen



KEY79955

Adapteri IEC-uros > F-naaras
Keystone-mod. liitin ulkona



KEY79909

USB 2.0 A-naaras läpivienti Keystone-moduuli



KEY80000

LC-duplex kuituläpivienti
Keystone-moduuli



KEY90688

CAT6a-runko RJ45 >
LSA UTP Keystone-
moduuli sininen



KEY80017

SC-simplex kuituläpivienti Keystone-moduuli



KEY90689

CAT6a-runko RJ45 >
LSA UTP Keystone-
moduuli punainen

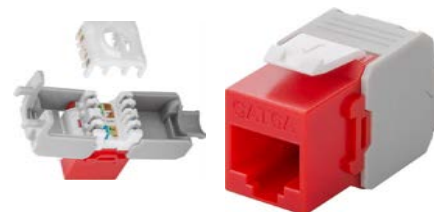

XR100450

RJ45-runko CAT6a
FTP/STP Keystone
tool-less Fibrain



KEY90690

CAT6a-runko RJ45 >
LSA UTP Keystone-
moduuli oranssi



KEY95900

CAT6a-runko RJ45 >
LSA STP Keystone-
moduuli metalli



KEY90691

CAT6a-runko RJ45 >
LSA UTP Keystone-
moduuli keltainen



KEY90864

CAT6a-runko RJ45 >
LSA STP ohut
Keystone-moduuli metalli

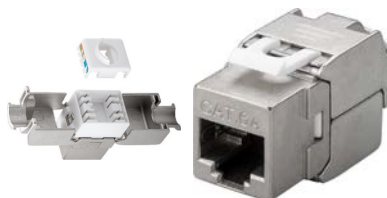

KEY90692

CAT6a-runko RJ45 >
LSA UTP Keystone-
moduuli musta



KEY90866

CAT6a-runko STP läpivienti
Keystone-moduuli metalli



KEY90693

CAT6a-runko RJ45 > LSA UTP
Keystone-moduuli harmaa

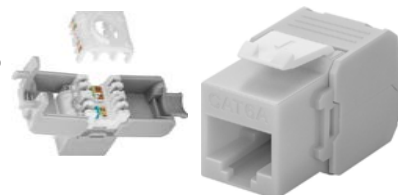

KEY90867

CAT6a-runko RJ45 >
LSA UTP Keystone-
moduuli valkoinen

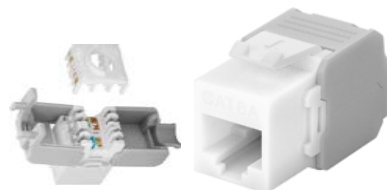

KEY93827

CAT6a-runko RJ45 >
LSA Keystone AWG22-24 UTP



KEY90687

CAT6a-runko RJ45 >
LSA UTP Keystone-
moduuli vihreä

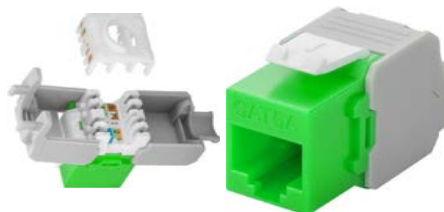

KEY96100

CAT6-runko STP läpivienti
Keystone-moduuli metalli



KEYSTONE

XQ100400

RJ45-runko CAT6
UTP Keystone tool-less Fibrain



XQ100450

RJ45-runko CAT6
FTP/STP Keystone
tool-less Fibrain



KEY95901

CAT6-runko RJ45 >
LSA STP Keystone-
moduuli 90° kulma



KJC6212

RJ45-runko CAT6 UTP
Keystone tool-less
118 015 0173-1



KEY93826

CAT6-runko RJ45 >
LSA Keystone AWG22-24 UTP



KEY95740

CAT6-runko RJ45 >
LSA UTP lyhyt Keystone-
moduuli valkoinen



KEY95742

CAT6-runko RJ45 >
LSA UTP Keystone-
moduuli valkoinen



KEY51444

CAT5e-runko STP läpivienti
Keystone-moduuli metalli



KEY95738

CAT5e-runko RJ45 >
LSA UTP lyhyt Keystone-
moduuli valkoinen



KEY95739

CAT5e-runko RJ45 >
LSA UTP Keystone-
moduuli valkoinen



XR100350

RJ45-uros CAT6a
FTP/STP yksisäikeiselle
22-26 AWG Fibrain



JE316AWH CAT6
JE316WH CAT6a

RJ45-jatko 8n naaras/naaras
1-1 ... 8-8 valkoinen



KLOTZ AIS M1

Mikrofoni-/instrumentivälilohdot perustuvat KLOTZ AIS MY206 kaapeliin.

MY206 on erittäin joustava ja mukava käyttää. Kaikki M1-sarjan välilohdot ovat hyvin erottelevia matalan kaapelin kapasitanssin vuoksi (60 pF/m.) Kaapelissa on musta Ø 6,1 mm PVC kuori.



M1FP1K0100	1 m
M1FP1K0200	2 m
M1FP1K0300	3 m
M1FP1K0500	5 m
M1FP1K0750	7,5 m
M1FP1K1000	10 m

XLR3-naaras/6,3-uros mono musta PVC-kaapeli MY206, 0,22 mm² kapasitanssi 60 pF/m Klotz-liittimet hopeoidut kontaktit.



M1FS1K0030	0,3 m
M1FS1K0060	0,6 m
M1FS1K0100	1 m
M1FS1K0200	2 m
M1FS1K0300	3 m
M1FS1K0500	5 m
M1FS1K0750	7,5 m
M1FS1K1000	10 m

XLR3-naaras/6,3-uros stereo musta PVC-kaapeli MY206, 0,22 mm² kapasitanssi 60 pF/m Klotz-liittimet hopeoidut kontaktit.



M1MP1K0100	1 m
M1MP1K0200	2 m
M1MP1K0300	3 m
M1MP1K0500	5 m
M1MP1K0750	7,5 m
M1MP1K1000	10 m

XLR3-uros/6,3-uros mono musta PVC-kaapeli MY206, 0,22 mm² kapasitanssi 60 pF/m Klotz-liittimet hopeoidut kontaktit.



M1MS1K0030	0,3 m
M1MS1K0060	0,6 m
M1MS1K0100	1 m
M1MS1K0200	2 m
M1MS1K0300	3 m
M1MS1K0500	5 m
M1MS1K0750	7,5 m
M1MS1K1000	10 m

XLR3-uros/6,3-uros stereo musta PVC-kaapeli MY206, 0,22 mm² kapasitanssi 60 pF/m Klotz-liittimet hopeoidut kontaktit.



M1K1FM0030	0,3 m	7935300
M1K1FM0060	0,6 m	7935301
M1K1FM0100	1 m	7935302
M1K1FM0200	2 m	7935303
M1K1FM0300	3 m	7935304
M1K1FM0500	5 m	7935305
M1K1FM0750	7,5 m	7935306
M1K1FM1000	10 m	7935307
M1K1FM1500	15 m	7935308
M1K1FM2000	20 m	7935309
M1K1FM3000	30 m	7935310

XLR3-naaras/XLR3-uros musta PVC-kaapeli MY206, 0,22 mm² kapasitanssi 60 pF/m Klotz-liittimet hopeoidut kontaktit.



RF12120	12 m	7935021
RF1230	3 m	7935018
RF1260	6 m	7935019
RF1290	9 m	7935020

6,3-uros/6,3-uros
mono musta

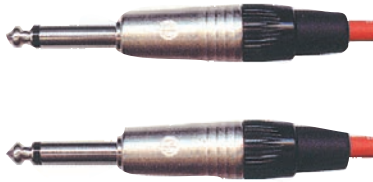

RF22120	12 m
RF2230	3 m
RF2260	6 m
RF2290	9 m

6,3-uros/XLR3-uros
musta

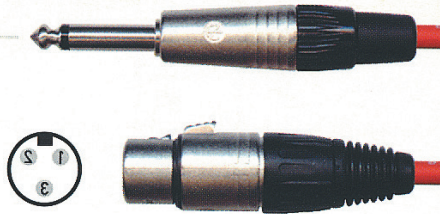

RF33120	12 m	7559506
RF3330	3 m	7559500
RF3360	6 m	7559502
RF3390	9 m	7559504

XLR3-uros/XLR3-naaras
musta



RF42120	12 m	7935017
---------	------	---------

6,3-uros/6,3-uros stereo
musta

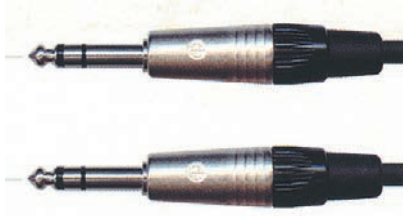

RF5230	3 m
RF5260	6 m

RCA-uros/XLR3-naaras



RF5330	3 m
RF5360	6 m

RCA-uros/XLR3-uros



KLOTZ AIS GREYHOUND entry-level

Välilohdot yhdistävät helppouden ja käsittelyn mukavuuden täyteläisen voimakkaan äänen. Välilohdoissa on laadukaat KLOTZ liittimet.

GRYS010	1 m
GRYS020	2 m
GRYS030	3 m
GRYS050	5 m
GRYS100	10 m

Kaiutinvälilohjo 6,3-uros/6,3-uros mono
Klotz liittimet / LY215 GREYHOUND PVC 2x1,5 mm² kaapeli



GRSPS0500	5 m
GRSPS1000	10 m

Kaiutinvälilohjo Speakon2/6,3-uros mono
Klotz liittimet / LY215 GREYHOUND PVC 2x1,5 mm² kaapeli



GRYIN010	1 m
GRYIN020	2 m
GRYIN030	3 m
GRYIN050	5 m
GRYIN100	10 m

Instrumenttinvälilohjo 6,3-uros/6,3-uros mono
Klotz liittimet / GY104 Ø 6,1 mm GREYHOUND PVC instrumentti kaapeli.



- CR70376 0,5 m
- CR70377 1 m
- CR70379 2 m
- CR70380 3 m
- CR70381 5 m
- CR70382 7,5 m
- CR70383 10 m
- CR70385 15 m
- CR70386 20 m

Välijohto
2xRCA-uros/2xRCA-uros
50 ohm



- CR70476 1 m [7559328](#)
- CR70477 1,5 m [7559329](#)
- CR70479 3 m [7559331](#)
- CR70480 5 m [7559333](#)
- CR70482 10 m [7559346](#)

Välijohto
3,5-uros stereo/3,5-uros stereo



- CR70442 0,5 m
- CR70443 1 m
- CR70445 2 m
- CR70446 3 m
- CR70447 5 m
- CR70448 7,5 m
- CR70449 10 m
- CR70451 15 m
- CR70452 20 m

Välijohto
RCA-uros/RCA-uros
75 ohm



- CR70486 1,5 m
- CR70488 3 m
- CR70489 5 m

Välijohto stereo
3,5-uros stereo/3,5-naaras

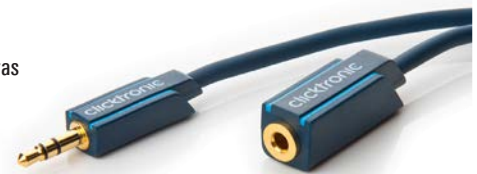

- CR70454 1 m
- CR70456 2 m
- CR70457 3 m
- CR70458 5 m
- CR70459 7,5 m
- CR70460 10 m
- CR70462 15 m
- CR70463 20 m

Välijohto
RCA-uros/2xRCA-uros



- CR70491 0,1 m

Haaroin
3,5-uros stereo/2x3,5-uros stereo



- CR70465 1 m [7559347](#)
- CR70467 2 m [7559348](#)
- CR70468 3 m [7559349](#)
- CR70469 5 m [7559350](#)
- CR70470 7,5 m [7559351](#)
- CR70471 10 m [7559352](#)
- CR70473 15 m [7559353](#)
- CR70474 20 m [7559354](#)

Välijohto
3,5-uros stereo/2xRCA-uros



- CR70492 0,1 m

Adapterijohto
3,5-uros/2xRCA-naaras



- CR70493 0,1 m

Adapterijohto
3,5-naaras/2xRCA-uros



- CR70494 0,1 m

Haaroin
RCA-uros/2xRCA-naaras



RCA PLUGI XLR

- CR70365 0,5 m
- CR70366 1 m
- CR70368 2 m
- CR70369 3 m
- CR70370 5 m
- CR70371 7,5 m
- CR70372 10 m
- CR70374 15 m
- CR70375 20 m

Optinen välijohto
Toslink/Toslink



- TK4105 0,5 m
- TK4110 1 m
- TK4115 1,5 m
- TK4130 3 m
- TK4150 5 m

Optinen välijohto
Toslink-uros/3,5-uros



- TK4205 0,5 m
- TK4215 1,5 m
- TK4230 3 m
- TK4250 5 m

Optinen välijohto
3,5-uros/3,5-uros



- TK5005 0,5 m
- TK5015 1,5 m
- TK5030 3 m
- TK5050 5 m

7559464

Optinen välijohto
Toslink-uros/Toslink-uros



RCA PLUGI XLR

OPT709

Optinen adapteri
Toslink naaras/naaras



OPT711

Optinen adapteri
Toslink-naaras/3,5-uros



OPT726
OPT726X

Optinen adapteri
Toslink-uros/3,5-naaras



OPT760

Optinen adapteri
2,5-uros/3,5-naaras



POF10

Digi > Ana audio muunnin
sis. verkkolaite



POF12

Ana > Digi audio muunnin
sis. verkkolaite



POF820 RCA > Toslink
POF830 Toslink > RCA

Koaksiaali/optinen-muunnin
sis.verkkolaite



POF840

Toslink-vahvistin (5 + 20 m)
sis. verkkolaite



TK218 5 m

Välijohto 6,3-uros/6,3-naaras stereo



CR70495 0,1 m

Haaroitin
RCA-naaras/2xRCA-uros



TK109 1,5 m
TK10950 5 m

Välijohto RCA-uros/RCA-uros

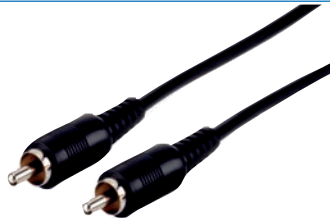

TK111 1,5 m
TK11150 5 m

Välijohto
2xRCA-uros/2xRCA-naaras



TK124 1,5 m
TK12405 0,5 m
TK12410 1 m
TK12430 3 m
TK12450 5 m
TK124100 10 m
TK124150 15 m
TK124200 20 m

Välijohto
2RCA-uros/2RCA-uros



TK134 1,5 m

Välijohto DIN5-uros/2xRCA-uros
suunta: DIN- > 2RCA



TK150 1,5 m

Välijohto DIN5-uros/DIN5-uros ristiinkytketty



TK193 2 m

Välijohto 2,5-uros/3,5-uros stereo



TK194 2 m

Välijohto 2,5-uros/2,5-naaras stereo



TK195 1,5 m 7559409
TK19530 3 m

Välijohto 2,5-uros/2,5-uros stereo



TK196 1,5 m 7559411
TK19605 0,5 m
TK19630 3 m
TK19650 5 m

Välijohto 3,5-uros/3,5-uros stereo



TK197 1,5 m
TK19730 3 m

Välijohto 3,5-uros/3,5-naaras stereo



TK200 1,5 m 7559410
TK20020 2 m
TK20030 3 m
TK20050 5 m
TK200100 10 m

Välijohto 3,5-uros/2xRCA-uros



TK201 0,2 m

Välijohto 3,5-naaras/2xRCA-uros

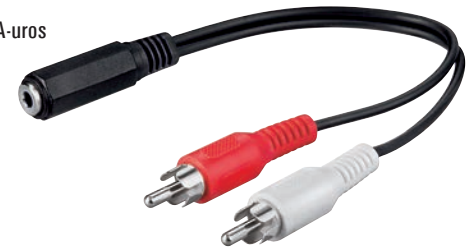

TK214 1 m

Välijohto RCA-uros/2xRCA-uros



TK216 5 m

Välijohto 3,5-uros/3,5-naaras stereo



SCH2015	0259111	2x1,5 mm ²
SCH2025	0259112	2x2,5 mm ²
SCH2040	0259113	2x4,0 mm ²
SCH2060	0259114	2x6,0 mm ²
SCH4025	0259115	4X2,5 mm ²
SCH4040	0259116	4X4,0 mm ²
SCH4060		4X6,0 mm ²
SCH4100		4X10,0 mm ²
SCH8025	0259115	8x2,5 mm ²

kaiutinkaapeli FRNC Kierretty Musta Dca 500 m rulla, KLOTZ

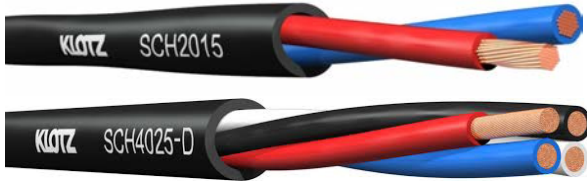

C100050VA	2x0,50 mm ²
C100075VA	2x0,75 mm ²
C100150VA	2x1,50 mm ²

kaiutinkaapeli valkoinen 100 m rulla, Tasker



C100035	2x0,35 mm ²
C100050	2x0,5 mm ²
C100075	2x0,75 mm ²
C100200	2x2,0 mm ²

kaiutinkaapeli harmaa 100 m rulla, Tasker



C101035	2x0,35 mm ²
C101050	2x0,5 mm ²
C102075	2x0,75 mm ²
C102100	2x1 mm ²
C102150	2x1,5 mm ²
C102250	2x2,5 mm ²
C102400	2x4 mm ²

kaiutinkaapeli puna/musta 100 m rulla, Tasker



C191		2x0,75 mm ² 126x0,1
C192	0259100	2x1,5 mm ² 190x0,1
C193	0259101	2x2,5 mm ² 315x0,1

HIFI läpinäkyvä hienosäikeinen 100 m rulla

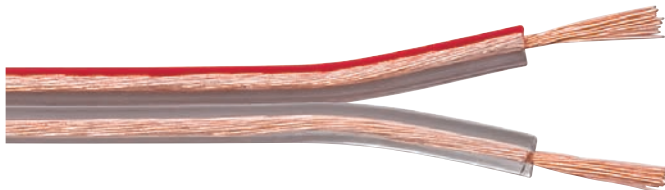

C118MU	0259055
--------	---------

Diodikaapeli 2x0,14 musta 100 m rulla



C128CPR	7935011	Eca
C128MU		PVC

Mikrofonikaapeli 2x0,35 musta 11x0,20 ø6,3 100 m rulla Eca



C300

Mikrofonikaapeli 1x0,22 musta 7x0,20 ø6,0 100 m rulla

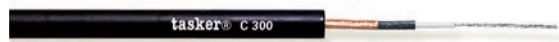

C301MU

Mikrofonikaapeli 1x2x0,22 musta 28x0,10 ø6,0 100m rulla



C801

Audiokaapeli DIGI 1X2x0,22 AES/EBU ø6,2 110ohm



HD01P15	3x1,5
HD01P25	3x2,5

DMX-kaap 1xDIG 110 ohm + virta, hybridi PVC musta



MC5000

Mikrofonikaapeli 2x0,5 mm² musta 2xSuojaus, AWG 20, PVC-vaippa



MY250CH

Mikrofonikaapeli 2x0,5 FRNC 16x0,20 musta ø3,4 100m rulla



OT206PB

Audiokaapeli DIGI 2x0,22 AWG24 110ohm PUR MOBILE sininen



OT234H

Audiokaapeli DIGI 2x0,34 AWG22 110ohm ø5,8 mm² LowLoss FRNC Eca



- OX22GH02 **0259106** 2x2x0,22 mm² Ø10,8 mm
- OX22GH04 **0259107** 4x2x0,22 mm² Ø12,5 mm
- OX22GH08 **0259108** 8x2x0,22 mm² Ø16,4 mm
- OX22GH12 **0259109** 12x2x0,22 mm² Ø20,2 mm
- OX22GH16 **0259110** 16x2x0,22 mm² Ø22,8 mm

Audiokaapeli DIGI 110ohm AES/EBU FRNC Eca



- TSK1078 **0259059** 0.8/3.7 Ø6,0 mm (BNC-uros R142079760)
- TSK1079 **0259061** 1.0/4.8 Ø7,0 mm (BNC-uros R142079770)
- TSK1080 1.6/7.2 Ø10,2 mm (BNC-uros R142077747)

Koaksiaalikaapeli HSDSI 75 ohm PVC



- VD083SH 0.8/3.7 Ø6,0 mm (BNC-uros R142079760)
- VD104SH **0259095** 1.0/4.8 Ø7,0 mm (BNC-uros R142079770)
- VD167SH **0259103** 1.6/7.2 Ø10,2 mm (BNC-uros R142077747)

Koaksiaalikaapeli HSDSI 75 ohm vihreä FRNC Eca 500 m rulla

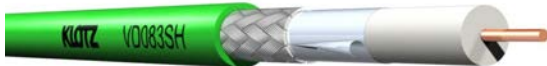

VD125LPS

Koaksiaalikaapeli HSDSI 75 ohm musta PUR 1.2/4.8D Ø7,1 mm 500 m rulla



VS540205 0212802

Videokaapeli CAT5e + 2x0,5 mm² sininen LSZH Eca



VSHD80

Videokaapeli Coax Ø5 mm sininen LSZH Eca kamera vyyhti "RG59" BNC-uros BNC39C



VSHD802075 0259118

Videokaapeli Coax + 2x0,75 mm² sininen "RG59" LSZH Eca kamerakaapeli BNC-uros BNC39C

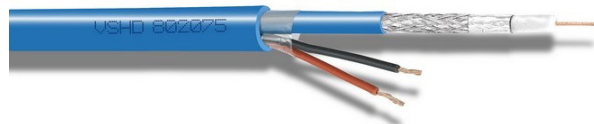

C706

Cat5e FTP-kaapeli 4x2x24 1x0,51 ø7,0 100 m



- C726 PVC
- C726PUR PUR

CAT7 S-FTP kaapeli 4x2x0,13 Flex monisäikeinen, Tasker



C728PUR

CAT6a S-FTP kaapeli 4x2x0,22 PUR Extra Flex monisäikeinen Tasker



CAT8.1 S/FTP (PiMF)

LSZH halogen-free, CU

pituuudet 0,25-5 m

parit suojattu erikseen metallifoliolla

tuplasuoja folio ja yhteinen suoja (verkko)

25/40GBASE-T verkoille 2 GHz, kaksoissuojattu, 50µ kullatut kontaktit
 CAT 8.1 kanava 100 % testattu (mukana testiraportti, kaapelit sarjanumeroitu)
 pituusmerkinnät liittimissä, salpasuoja, EIA/TIA 568B Ø 8,2 mm, 500 MHz, AWG 24 monisäikeinen

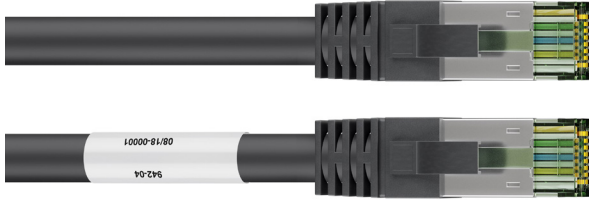

NEW

pituuus m	musta
0,25	66719
0,50	66720
1,00	66721
2,00	66722
3,00	66723
5,00	66724



CAT6a S/FTP (PiMF) CAT8.1 kaapelilla

LSZH halogen-free, CU

pituuudet 7,5-25 m

parit suojattu erikseen metallifoliolla

tuplasuoja folio ja yhteinen suoja (verkko)

25/40GBASE-T verkoille 2 GHz, kaksoissuojattu, 50µ kullatut kontaktit
 CAT 8.1 kanava 100 % testattu (mukana testiraportti, kaapelit sarjanumeroitu)
 pituusmerkinnät liittimissä, salpasuoja, EIA/TIA 568B Ø 8,2 mm, 500 MHz, AWG 24 monisäikeinen

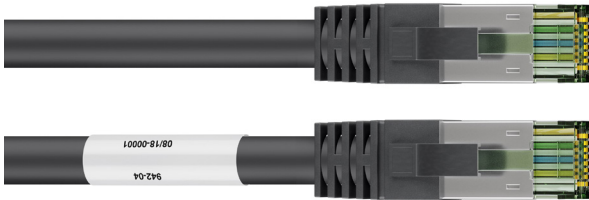

NEW

pituuus m	musta
7,50	66725
10,00	66726
15,00	66727
20,00	66728
25,00	66729



CAT7a S/FTP verkkokaapeli kelalla

SR47500SP 50 m kela

SR47700SP 70 m kela

Suojattu, halogeeniton CAT7A S/FTP (1200 MHz) asennuskaapeli kelarungossa. Suunniteltu erityisesti tapahtumien, esitysten ja koulutustilaisuuksiin tilapäiseen LAN-rakentamiseen.

KeyStone CAT6A -liitin kaapelissa ja liukuläpällä pölysuojattu CAT6A naaras -liitin kelarungossa. Metallinen kelateline tekee asennuksesta turvallisen ja vakaan. Huomioväri, oranssi kaapeli ja keltainen kela, näkyy myös maastoon asennettuna. Kumipäällysteinen kahva ja kuminen lukituslenkki takaavat tukevan otteen ja pysyvän lukituksen. Pakkauksessa mukana CAT6A-testin tulokset.



CAT.. / RJ..

CAT6a S/FTP (PiMF)

NEW

LSZH halogen-free, CU

parit suojattu erikseen metallifoliolla

yksi yhteinen suoja (verkko)

SF46Axx TTX-pakattuna

10 Gigabit (10/100/1000/10000 Mbit) verkoille, kaksoissuojattu, 50µ kullatut kontaktit
Cat 6(A) testattu, pakkaus sisältää testiraportin, pituusmerkinnät liittimissä,
salpasuoja, EIA/TIA 568B Ø 6 mm, 500 MHz, AWG 27/7 monisäikeinen



pituus m	harmaa	musta	valkoinen	sininen	keltainen	vihreä	punainen	violetti
0,25	94137	94152	94158	94130	94134	94140	94149	94155
0,50	93659	93664	93667	93656	93658	93660	93663	93666
1,00	93680	93685	93688	93677	93679	93681	93684	93687
1,50	95602	95607	95609	95599	95601	95603	95606	95608
2,00	93741	93746	93749	93738	93740	93742	93745	93748
3,00	93782	93787	93790	93779	93781	93783	93786	93789
5,00	93815	93820	93823	93812	93814	93816	93819	93822
7,50	93848	93853	93856	93845	93847	93849	93852	93855
10,00	93701	93706	93709	93698	93700	93702	93705	93708
15,00	94138	94153	94159	94131	94135	94141	94150	94156
20,00	94139	94154	94160	94133	94136	94142	94151	94157
30,00	94907	94905	94909					
50,00	94908	94906	94910					

CAT6a U/UTP

NEW

LSZH halogen-free, CU

suojaamaton parikerretty

10 Gigabit (10/100/1000/10000 Mbit) verkoille
kaksoissuojattu, 50µ kullatut kontaktit
Cat 6(A) testattu, pakkaus sisältää testiraportin
pituusmerkinnät liittimissä, salpasuoja, EIA/TIA 568B
Ø 5 mm, 500 MHz, AWG 26/7 monisäikeinen



pituus m	musta	valkoinen
0,25	55404	59822
0,50	55405	59823
1,00	55406	59824
1,50	55407	59825
2,00	55408	59826
3,00	55409	59827
5,00	55410	59828
7,50	55411	59829
10,00	55412	59830
15,00	55413	59831
20,00	55414	59832
30,00	55415	59834
50,00	55416	59835



CAT.. / RJ..

CAT.. / RJ..

CAT6a U/UTP

CU, suojaamaton parikierretty litteä

NEW

10 Gigabit (10/100/1000/10000 Mbit) verkoille
 kaksoissuojattu, 3µ kullatut kontaktit
 Cat 6(A) testattu, pakkaus sisältää testiraportin
 pituusmerkinnät liittimissä, pieni lyhyt liitin ilman salpasuojaa,
 EIA/TIA 568B 1,5 x 6 mm, 500 MHz, AWG 32/7 monisäikeinen



pituus m	musta	valkoinen
0,50	96301	96303
1,00	96312	96314
2,00	96323	96325
3,00	96334	96336
5,00	96345	96347
7,50	96356	96358
10,00	96367	96369
15,00	96378	96380
20,00	96389	96391

CAT6 U/UTP

CCA (copper-clad aluminium)
 suojaamaton parikierretty
 UR46xx TTX pakattuna

kaksoissuojattu, 3µ kullatut kontaktit
 pituusmerkinnät liittimissä, salpasuoja, EIA/TIA 568B
 Ø 5,8 mm, 250 MHz, AWG 24/7 monisäikeinen



pituus m	harmaa	musta	valkoinen	sininen	keltainen	vihreä	punainen	violetti
0,25	95250	95255	95257	95247	95249	95251	95254	95256
0,50	68434	68676	68632	68432	68433	68435	68436	95260
1,00	68439	68677	68633	68437	68438	68440	68441	95263
1,50	95591	95596	95598	95588	95590	95592	95595	95597
2,00	68454	68680	68635	68452	68453	68400	68401	95272
3,00	68409	68682	68636	68407	68408	68410	68411	95278
5,00	68419	68684	68637	68417	68418	68420	68421	95281
7,50	68429	68686	68638	68427	68428	68430		98284
10,00	68444	68678	68634	68442	68443	68445	68446	95266
15,00	68449	68679	68639	68447	68448	68450	68451	95269
20,00	68404	68681	68640	68402	68403	68405	68406	95275
25,00	95662	95667	95661		95660	95663	95666	
30,00	68414							

CAT.. / RJ..

CAT6 U/UTP

CU ohut Ø 3,6 mm erittäin joustava verkkokaapeli, jossa myös pienikokoinen liitin

3µ kullatut kontaktit PVC
 Cat 6 pakkaus sisältää testiraportin
 salpasuoja, EIA/TIA 568B
 Ø 3,6 mm, 250 MHz, AWG 30/7 monisäikeinen

NEW



pituus m	musta	valkoinen
0,15	71547	71549
0,25	71548	71550
0,50	93713	93691
1,00	93714	93692
2,00	93715	93693
3,00	93716	93694
5,00	93717	93695
7,50	93729	93696
10,00	93730	93710
15,00	93731	93711
20,00	93732	93712
10,00	93730	93710
15,00	93731	93711
20,00	93732	93712

CAT6 U/UTP

Verkkokaapeli ulkokäyttöön PE/CCA UD46xx TTX pakattuna

UV-suojattu, vesitiivis, tuplavaippa
 kullatut kontaktit
 salpasuoja, EIA/TIA 568B
 Ø 6,2 mm, 250 MHz, AWG 24/1 lanka



pituus m	musta
10,00	94389
15,00	94391
20,00	94392
30,00	94393
40,00	94394
50,00	94395
60,00	94396
75,00	94397

CAT5e U/UTP

CCA verkkokaapeli 90° kulmaliittimillä UK45xxMUA ja UK45xxMU TTX pakattuna

3µ kullatut kontaktit PVC, EIA/TIA 568B
 Ø 4,9 mm, 100 MHz, AWG 26/7 monisäikeinen



pituus m	1x 90°	2x 90°
0,25	94169	96084
0,50	94170	96085
1,00	94171	96086
2,00	94172	96087
3,00	94173	96088
5,00	94174	96089
10,00	94193	96090

CAT.. / RJ..

DVIF15M17

Adaptteri VGA-naaras/
DVI-A-uros



HDMIDPJ

Adaptteri DisplayPort-uros
-> HDMI-naaras
0,1 m johdolla



DVIM15F17

Adaptteri VGA-uros/
DVI-A-naaras



HDMIKK

HDMI-A-uros/naaras
kulma-adaptteri 90°



HDMI1

Adaptteri HDMI-naaras/
DVI-uros



HDMI4K60-12

HDMI jako 1 > 2 4K60
HDMI2.0 HDCP2.2
18Gpbs



HDMI2

Adaptteri HDMI-uros/
DVI-D-naaras



HDMI4K60-14

HDMI jako 1 > 2 4K60
HDMI2.0 HDCP2.2 18Gpbs



HDMI3

Adaptteri HDMI-naaras/naaras



HDMI4X2-60

NEW

HDMI matriisi 4x2 4K@60 4:4:4 HDCP2.2 RS232
4x HDMI IN / 2x HDMI OUT"



HDMIAC

Adaptteri HDMI-A-naaras/C-uros (mini)



HDMIIV2

AV/S-VIDEO -> HDMI muunnin
Video (RCA)/ SuperVHS
MiniDIN/HDMI -> HDMI



HDMIAD

Adaptteri HDMI-A-naaras/D-uros (micro)



HDMIDP

Adaptteri DisplayPort-uros ->
HDMI-naaras



HDMIDP1

Adaptteri HDMI-naaras/
MiniDisplayPort-uros



HDMICAT1S

HDMI CAT6-extenderi 50m 1080p



HDIP10

HDMI HDbiT IP-extenderi
120m 1 > 1 / 1 > 99



HDMICAT1A

7903633

HDMI CAT6-extenderi 120m
1080p splitter HDbiT (one to many)



HDIP12

HDMI HDbiT IP-extenderi
matriisi 99 läh -> 99 vast



HDMICAT1B

7903634

"HDMI CAT6-extenderi 120 m
1080p 1xCAT6 Zero latency!"



HDIP14

HDMI HDbiT IP-extenderi
120m IR 1 > 1 / 1 > 99



HDA20

NEW

HDMI extenderi langaton 50 m 1080p
wifi kanavan automaattinen haku



HSC4

jako neljään

HSC8

jako kahdeksaan

HDMI CAT6-extender/jako 1080p
4x40m 1 HDMI loop



HDMICAT3

7903635

HDMI CAT6-extenderi 120 m 1080p
KVM USB 2xvirtalähde



HDMIOPT2

NEW

HDMI kuituextenderi 4K@25/30
SM@20 Km / MM@500 m



HDMICAT4

NEW

HDMI KVM HDBaseT-extenderi
40 m 4K@30
70 m 1080p



HDBT100

NEW

HDMI HDBaseT extenderi
100m/4K POE



HDADE

NEW

HDMI audio extractor HDCP1.4/2.2
4K60 18Gbps



VC881

HDMI/DVI toistin/audio erotin
HDMI 1.4, HDCP1.4 ANA/DIGI audiolähtö



AVT105

NEW

HDMI EDID emulaattori 4K Sovitin jäljittelee näyttöä/monitoria niin, että lähteestä tuleva signaali ei sammuu tai muuta resoluutiota, kun fyysistä näyttöä ei ole kytketty. Sovitin sisältää standardin EDID / DDC-datan, mutta se voi myös lukea ja tallentaa monitorin tiedot yhteensopivuutta varten.



VC160A 7903586

VGA > DVI konvertteri



AVT110

NEW

Signaalin tunnistin LCD
4K Detector



VC180 7903587

VGA > HDMI konvertteri sis audio



HDF0060

NEW

HDMI EDID HDFury emulaattori / repeater. Korjaa useimmat kättely (Handshake) ongelmat. Viisi esiohjelmoitua EDIDiä ja kaksi paikkaa ohjelmoitavalle EDID:lle



VC480 7903588

HDMI < -3G/HD/SD-SDI muunnin



SN3101

NEW

RS-232/422/485 3-in-1 port Serial over IP



VC840 7903590

HDMI -> 3G/HD/SD-SDI muunnin



VC081

NEW

HDMI2.0 4K EDID emulaattori
HDCP2.2, True4K



VC812 7903589

HDMI > VGA konvertteri sis skaalain



VC810

HDMI > VGA konvertteri



700HDMI

Juotettava HDMI-urosliitin, kullatut kontaktit



VC920 7903501

MiniDP > VGA adapteri



700HDMIR

HDMI-naarasrunko ruuviliitosrimalla, kullatut kontaktit

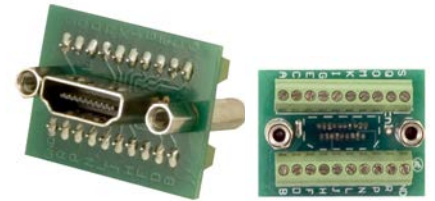

VC960 7903502

MiniDP > DVI adapteri



SB3702BNC

Video jakovahvistin 1->9 RGB BNC -liittimillä komposiitti

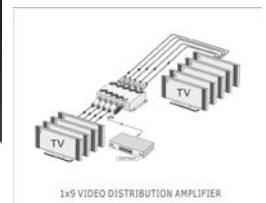

VC965

DisplayPort > DVI adapteri



VC980 7903503

MiniDP > HDMI adapteri



2XRT-0003G
2XRT-0003G

IR-vastaanotin 38KHz
IR-vastaanotin 30-56KHz

1,8 m kaapeli



2XRT-0004G

IR-lähetin (emitteri)

1,8 m kaapeli



HDMI over IP extenderi



ATEN HDMI-IP-extenderi siirtää häviöttömästi jopa 4K (VE8950) AV-signaalin Gigabit-verkon kautta.

Extendereillä teet helposti tehokkaan, helppokäyttöisen ja taloudellisen digital signage -verkon. Extendereillä voit tehdä yksinkertaisen point to point -verkon tai vaihtoehtoisesti siirtää kuvaa ja ääntä jopa tuhansiin päätelaitteisiin. Voit käyttää extendereitä kytkiminä, videoseinä- tai matriisikäytössä.

Voit helposti vaihtaa tuloja painikkeilla. Voit myös hallita järjestelmää sisäänrakennetulla verkkoliittymällä tai yhdistää sen Atenin ohjauslogiikkaan VK1100/VK2100/VK0200.

- Datanopeus 150 ~ 500Mbps • HDCP yhteensopiva •
- jopa 4K@100m • ketjutettavia (daisy chaing) • ylimääräinen äänikanava IN/OUT
- mobiiliohjaus: webGUI • kosketusnäytön tuki (USB transparent) • videoseinä- ja matriisitoiminto • skaalaus lähtöä kohti (FullHD:hen saakka)



..... Network — HDMI — USB — Audio — Serial

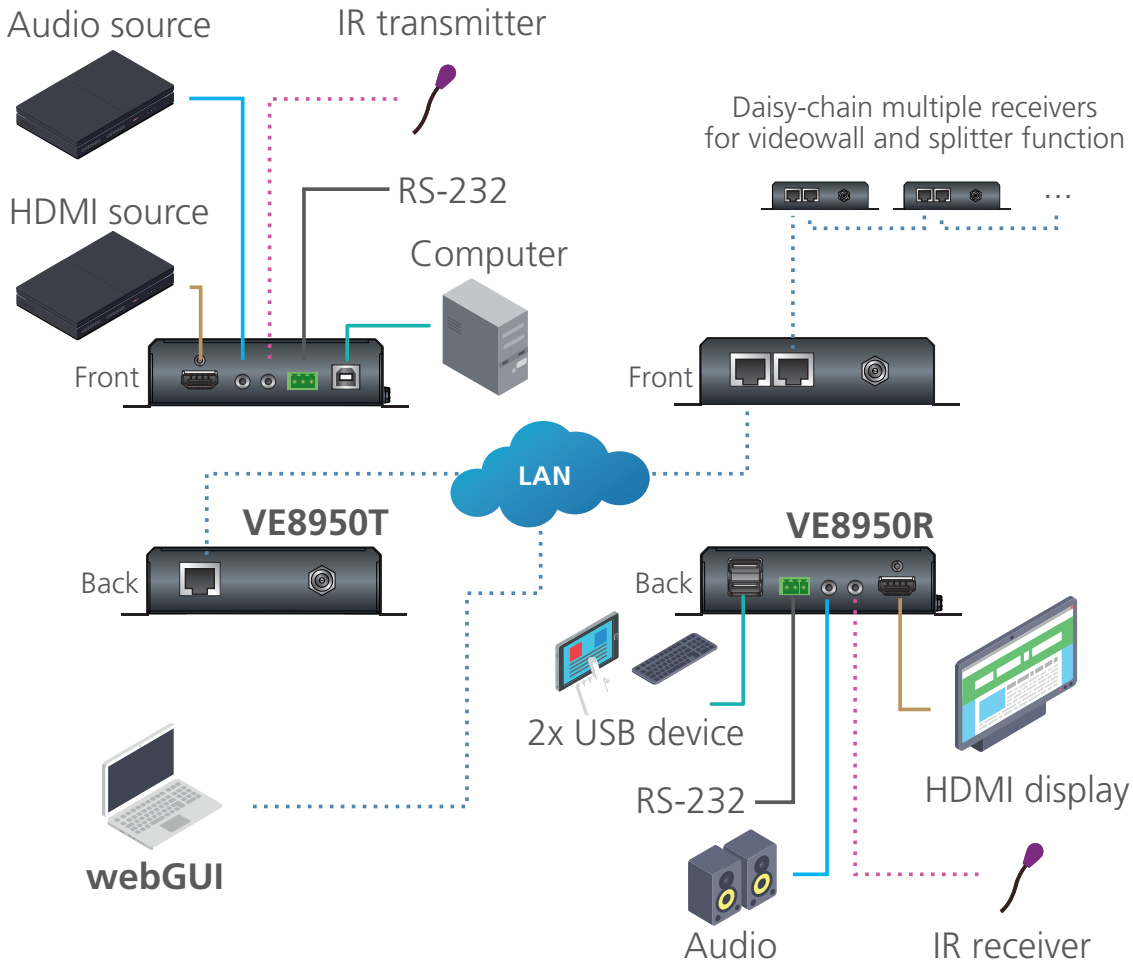

Tuotenumero	Sähkönumero	resoluutio
VE8900R	HDMI over IP vastaanotin 1080p	7903601
VE8900T	HDMI over IP lähetin 1080p	7903602
VE8950R	HDMI over IP vastaanotin 4K	7903603
VE8950T	HDMI over IP lähetin 4K	7903604

KVM over IP Extenderi

IP-pohjainen HDMI KVM -laajennin, joka mahdollistaa yhteyden etäkonsolista tietokonejärjestelmään mistä vain sisäverkossa. KVM IP-laajennuslaitteilla tukee yhtä monitoria kussakin päässä, ja tarjoaa huomattavasti parannetun videokuvan jopa 4K x 2K:n tarkkuudella (jopa 3840 x 2160). Tukee myös 1 Gbps:n SFP-kuitu-moduulin laajennuksia, jotka mahdollistavat yhteydet kuituverkon välityksellä.

KVM over IP Extenderi koostuu lähettimestä, joka muodostaa yhteyden tietokoneeseen sekä vastaanottimesta, joka mahdollistaa yhteyden ohjattavaan tietokoneeseen. Tietokonetta voi käyttää etälaitteelta tavallisen TCP / IP-verkon Cat 6 -kaapelin kautta, joka mahdollistaa "point to point", "point to multipoint" ja "multipoint to multipoint" hallinnan.

Ultra High Definition (UHD) -videolaatu - jopa 3840 x 2160 @ 30Hz (4: 4: 4); 36-bittinen värisyvyys • Tukee lomitettua videota (1080i)
 • HDMI-resoluutio tuki 640 x 480 - 3840 x 2160 @ 30Hz • Tukee stereokaiuttimia ja stereomikrofonia • Tukee USB Virtual media • Yhteensopiva HDMI 1.4a: n ja HDCP: n kanssa 1.4 • Auto-MDIX -tunnistaa kaapelityypin automaattisesti • Sisäänrakennettu 8KV / 15KV ESD -suoja ja 1KV: n ylijännitesuoja • Passiivinen tuuletus • Hot pluggable • Päivitettävä firmware • Telineeseen kiinnitettävä • Gigabit Ethernet • SFP-moduuli -tuki

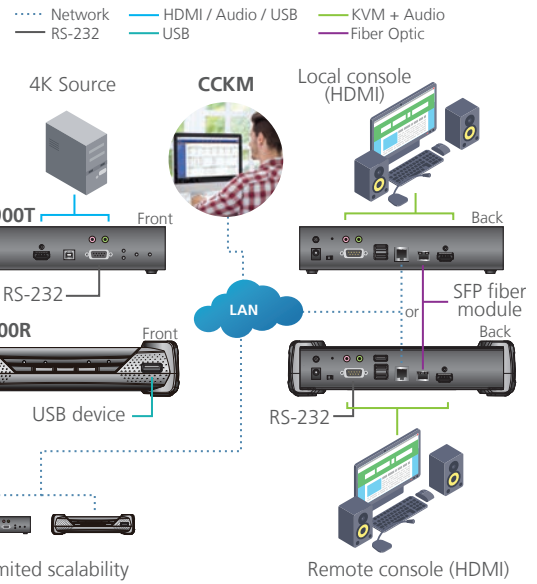

	PoE	liitäntä	Resoluutio maksimi	SFP
KE8950	-	HDMI	3840 x 2160	V
KE8952	V	HDMI	3840 x 2160	V
KE6900	-	DVI-I	1920 x 1200	-
KE6900ST	-	DVI-I	1920 x 1200	-
KE6940	-	DVI-I	1920 x 1200, dual view	-

Italialaisen teleoperaattorin keskusvalvomo



— Network — HDMI — DVI — USB

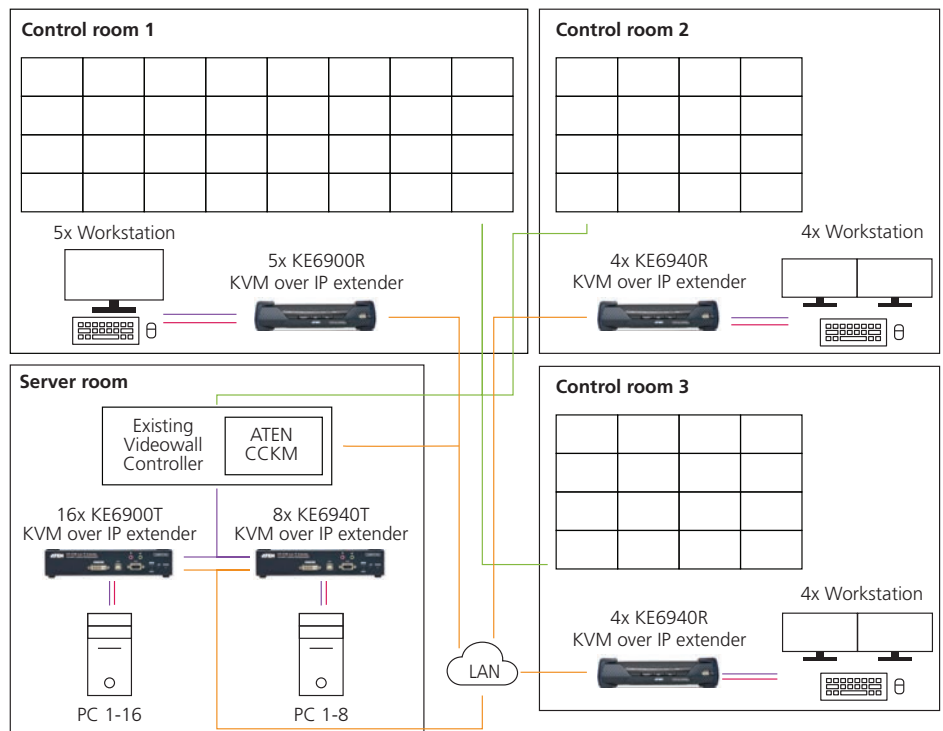

CCKM Matrix Manager KVM over IP hallintaan

- joustava ja keskitetty hallinta
- monipuoliset turva- ja käyttäjäasetukset
- Multipoint-to-multipoint yhteydet
- Videowall jopa 8 x 8 näytölle



VS182B 1 > 2 7903599
VS184B 1 > 4 7903600

HDMI jako
True 4K@60Hz (4:4:4)
EDID Expert™



VS0108HA 7903508

HDMI jako 1 > 8
4K@30Hz (4:2:0)



VS0108HB

HDMI jako 1 > 8
True 4K@60Hz
(4:4:4) HDCP 2.2
EDID Expert™



VS1814T 1 > 4 7903513
VS1818T 1 > 8 7903514

HDMI jako/CAT6-extenderi
4K RS232 HDBaseT



VS194 7903614

DisplayPort jako 1 > 4
4096x2160/3840x2160@60 Hz



	Liitäntä	Lähtöjä	Resoluutio maksimi	HDCP	EDID tuki	Maksimi kaistanlev.	
Jaot							
VS82	HDMI	2	4096x2160@60Hz (4:4:4)	2.2	•	18 Gbps	Automatic downscaling
VS182B	HDMI	2	4096x2160@60Hz (4:4:4)	2.2	•	18 Gbps	
VS184B	HDMI	4	4096x2160@60Hz (4:4:4)	2.2	•	18 Gbps	
VS0108HA	HDMI	8	4096x2160@60Hz (4:2:0)	1.3	•	10,2 Gbps	RS-232
VS0108HB	HDMI	8	4096x2160@60Hz (4:4:4)	2.2	•	18 Gbps	RS-232
VS0110HA	HDMI	10	4096x2160@60Hz (4:2:0)	1.4	•	10,2 Gbps	RS-232
VS1814T	HDMI/HDBaseT	4	4096x2160@60Hz (4:2:0)	1.4	•	340 MHz	RS-232, Anti Jamming
VS1818T	HDMI/HDBaseT	8	4096x2160@60Hz (4:2:0)	1.4	•	340 MHz	RS-232, Anti Jamming
VS146	3G-SDI (BNC)	6	1080p@60 Hz			2,97 Gbps	90 m (3G-SDI)@RG6
VS192	DisplayPort	2	4096x2160@60Hz (4:4:4)	1.3	•	21,6 Gbps	
VS194	DisplayPort	4	4096x2160@60Hz (4:4:4)	1.3	•	21,6 Gbps	
VS1912	DisplayPort	12	1920x1080			225 MHz	RS-232, Eth, USB, Video Wall

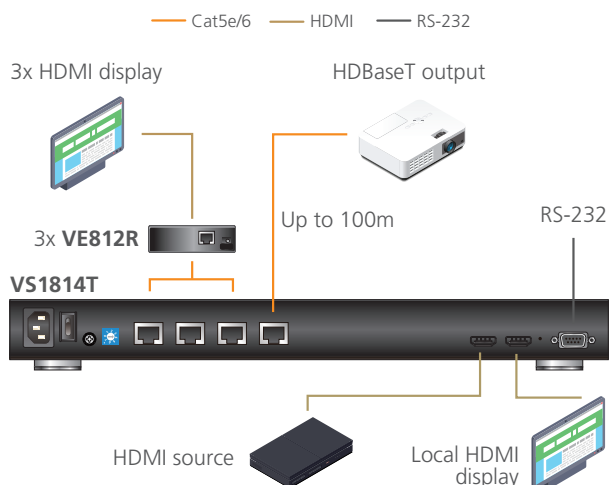

Jaa 4K sisältöä neljään näyttöön. Yhteensopiva kaikkien HDBaseT näyttöjen ja vastaanottimien kanssa.

MODULAARISET MATRIISIKYTKIMET



- viiveetön (Seamless Switch)
- skaalattavat lähdöt
- audio extractor/embedded
- videoseinätoiminto
- lähtökohtainen hälytys
- etäohjaus: webGUI, infrapuna, sarja, Telnet (esim Aten VK2100/VK1100/VK0200)
- VGA, SDI, DVI, HDMI, HDBaseT ja DisplayPort modulit
- kaksi virtalähdettä (yksi vakiona)
- rakkiasennettava

..... Network — HDMI — DVI-D — Cat5e/6 — Audio — Serial

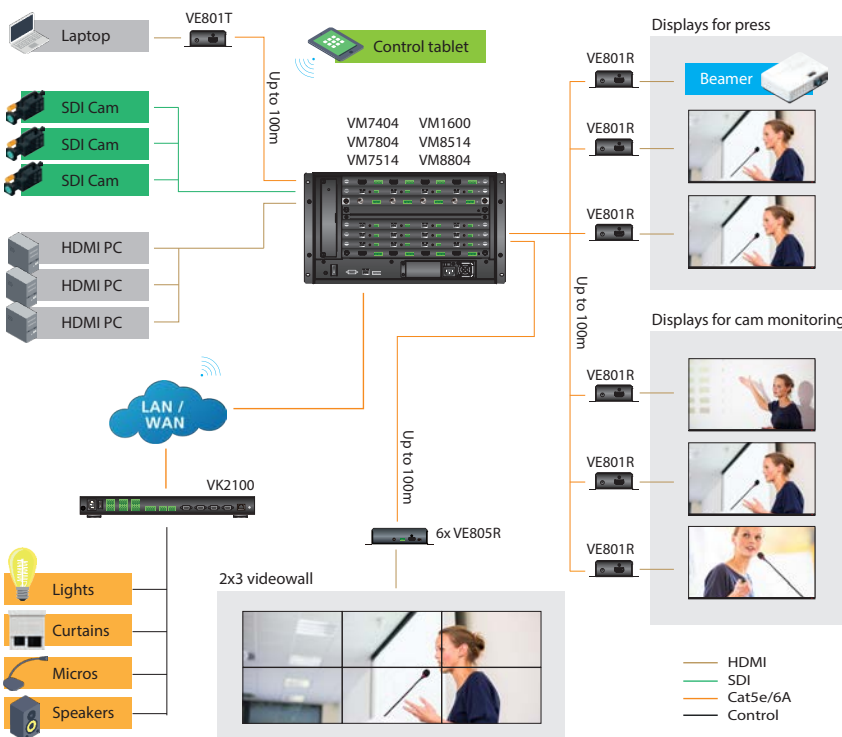
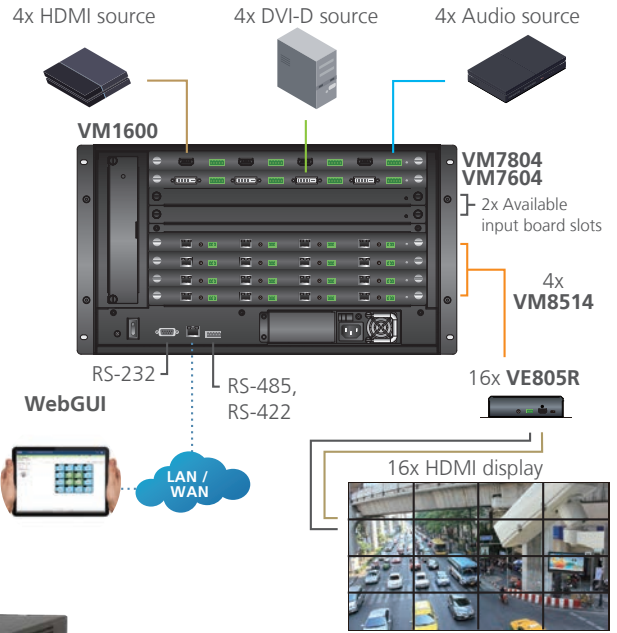

	Koko	Tuloja x Lähtöjä	Live stream in webGUI
VM1600A	6U	16 x 16	-
VM3200	9U	32 x 32	V

	Liitäntä	Input / Output	Resoluutio maksimi
Neljäporttiset kortit			
VM7104	VGA	input	1920 x 1200
VM7604	DVI-D	input	1920 x 1200
VM8604	DVI-D	output	1920 x 1200
VM7814	HDMI	input	4096 x 2160
VM8814	HDMI	output	4096 x 2160
VM7404	3G/HD/SD-SDI	input	1920 x 1080
VM7904	DisplayPort	input	1920 x 1080
VM7514	HDBaseT	input	4096 x 2160
VM8514	HDBaseT	output	4096 x 2160

KYTKIMET

VS0201 7903545
VS0401 7903546

VGA kytkin audio/RS-232



VS381 7903550

HDMI kytkin 3 > 1



VS481B 7903552

HDMI kytkin 4 > 1 4K
9Gbps HDCP2.2
Auto Switch

TOP SELLER

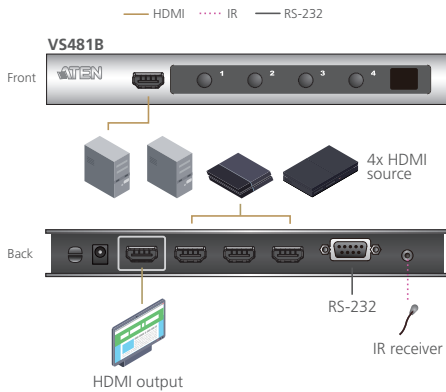

VS481C

HDMI 2.0 kytkin 4 > 1
4K (4:4:4) HDCP2.2
Auto Switch



VS482B 7903553

HDMI kytkin 4 > 1 dual view
audio lähtö ana/digi True4K



VS0801HB 7903547

HDMI kytkin 8 > 1 IR
4K 4:4:4 18Gbps
HDCP2.2, Auto Switc



	Tuloja	Resoluutio maksimi	HDCP	Ohjaus	Auto sw	
Kytkimet						
VS381	3	1920x1200	1.4	IR		
VS481B	4	4096x2160@60Hz (4:2:0)	2.2	IR, RS-232	•	
VS481C	4	4096x2160@60Hz (4:4:4)	2.2	IR, RS-232	•	
VS482	4	1920x1080	1.4	IR, RS-232		dual output
VS482B	4	4096x2160@60Hz (4:4:4)	2.2	IR, RS-232	•	dual output
VS0801HB	8	4096x2160@60Hz (4:4:4)	2.2	IR, RS-232	•	
VS0801H	8	1920x1080	1.4	IR, RS-232		

MATRIISIT

VM0202H 7903597

HDMI matriisi 2x2
4K, HDCP 1.4
EDID Expert™
4096 x 2160 /
3840 x 2160 @ 30Hz (4:4:4)



VM0404HA 7903506

HDMI matriisi 4x4
4K HDCP1.4, EDID Expert™
4096 x 2160 /
3840 x 2160@30Hz (4:4:4)



VM0404HB

HDMI matriisi 4x4 True4K
HDCP2.2, EDID Expert™
4096 x 2160 /
3840 x 2160 @ 60Hz (4:4:4)



VM0808HA

HDMI matriisi 8x8
4K HDCP1.4, EDID Expert™
4096 x 2160 /
3840 x 2160 @ 30Hz (4:4:4)



VM0808HB 7903507

HDMI matriisi 8x8 True4K
HDCP2.2, EDID Expert™
4096x2160 /
3840x2160@60Hz (4:4:4)



VM3404H

HDMI/HDBaseT matriisi 4x4, videowall Seamless, IR, POH, EDID Expert™, Anti-Jamming, 4096x2160 / 3840x2160@30Hz (4:4:4)



VM3909H

HDMI/HDBaseT matriisi 9x9 4K videowall Seamless EDID Expert™, Anti-Jamming, 4096x2160 / 3840x2160@30Hz (4:4:4)



VM51616H

16x16 1080p HDMI matriisi videowall, Seamless, EDID Expert™



VM5404H

4x4 HDMI matriisi 1080p videowall, Seamless, EDID Expert™



VM5808H

8x8 HDMI matriisi 1080p videowall, Seamless, EDID Expert™



VM6404H

4x4 HDMI 4K@60 matriisi, 4K Skaalain videowall, Seamless, EDID Expert™, HDCP2.2 4096x2160 / 3840x2160@30Hz (4:4:4)



VM6809H

8x9 HDMI 4K@60 matriisi, 4K Skaalain videowall, Seamless, EDID Expert™, HDCP2.2 4096x2160 / 3840x2160@30Hz (4:4:4)



	Liitäntä	Tulo x Lähtö	Resoluutio maksimi	HDCP	Ohjaus	maksimi kaistanlev.	
Matriisit							
VM0202H	HDMI	2 x 2	4096x2160@60Hz (4:2:0)	1.4	IR, RS-232	10,2 Gbps	
VM0404HA	HDMI	4 x 4	4096x2160@60Hz (4:2:0)	1.4	IR, RS-232	18 Gbps	
VM0404HB	HDMI	4 x 4	4096x2160@60Hz (4:4:4)	2.2	IR, RS-232, Eth	18 Gbps	
VM5404H	HDMI	4 x 4	1920x1080	1.4	IR, RS-232, Eth	6,75 Gbps	Skaalaus, Seamless, Video Wall
VM6404H	HDMI	4 x 4	4096x2160@60Hz (4:2:0)	2.2	IR, RS-232, Eth	10,2 Gbps	Skaalaus, Seamless, Video Wall
VM0808HA	HDMI	8 x 8	4096x2160@60Hz (4:2:0)	1.4	IR, RS-232, Eth	10,2 Gbps	
VM0808HB	HDMI	8 x 8	4096x2160@60Hz (4:4:4)	2.2	IR, RS-232, Eth	18 Gbps	
VM5808H	HDMI	8 x 8	1920x1080	1.4	IR, RS-232, Eth	6,75 Gbps	Skaalaus, Seamless, Video Wall
VM6809H	HDMI	8 x 9	4096x2160@60Hz (4:2:0)	2.2	RS-232, Eth	10,2 Gbps	Skaalaus, Seamless, Video Wall, FrameSync
VM51616H	HDMI	16 x 16	1920x1080	1.4	IR, RS-232, Eth	6,75 Gbps	Skaalaus, Seamless, Video Wall, FrameSync
VM3404H	HDMI/HDBaseT	4 x 4	4096x2160@60Hz (4:2:0)	1.4	IR, RS-232, Eth		Skaalaus, Seamless, Video Wall, POH
VM 3909H	HDMI/HDBaseT	9 x 9	4096x2160@60Hz (4:2:0)	1.4	IR, RS-232, Eth		Skaalaus, Seamless, Video Wall



Tiesitkö että HDBaseT on maailmanlaajuinen standardi HD tasoisen kuvan ja äänen, Ethernetin, hallintalaitteiden, USB:n ja 100 W:n POH tehon siirtämiseen yhdellä kaapelilla, jopa 100 m saakka. ATEN on ollut HDBaseT allianssin jäsen jo vuodesta 2013.

CE610A 7903561

DVI USB KVM CAT5 -extenderi (100 m) USB2.0 480Mbps HDBaseT Anti Jamming



CE820 pari
CE820L lähetin/local
CE820R vastaanotin/remote

USB HDMI HDBaseT2.0 KVM -extenderi (4K@100 m) RS232, Ethernet, Analoginen audio, Audio, EDID buffer, Long Reach Mode

2.0 KVM

TOP SELLER



CE920

USB Displayport HDBaseT2.0 KVM -extenderi (4K@100m) EDID buffer



VE1812

HDMI HDBaseT Class A -extenderi POH (4K@100 m) IR/RS-232 HDCP2.2, Long Reach Mode, Anti-Jamming

POH, LRM



VE1830

HDMI True4K HDBaseT-lite Class B -extenderi True4K@40m, 1080p@70m HDMI2.0a HDCP 2.2 RS232 3840x2160@60Hz (4:4:4)

POC True4K

VE2812EUT

HDMI/VGA HDBaseT Class A (4K@100m) -lähetin EU-malli RS-232, IR, HDCP2.2, Long Reach Mode, Auto Switch Stereo Audio etulevyn mitat: 86x151x13 mm



VE1801EUT

HDMI/VGA HDBaseT(4K@40m) lite Class B -lähetin EU-malli RS-232, IR, HDCP2.2, Anti-Jamming etulevyn mitat: 86x86x16 mm



VE2812T

HDMI/VGA HDBaseT Class A -lähetin, RS-232, IR, HDCP2.2, Long Reach Mode, Auto Switch

VGA/HDMI



VE2812R

HDMI HDBaseT Class A -vastaanotin, Audio De-Embedding (erotin) RS-232, IR, HDCP2.2

AUDIO EX



VE601

DVI HDBaseT-Lite Class B -extenderi (1080p@70m) Anti Jamming HDCP 1.4



VE801 7903623

HDMI HDBaseT-lite Class B -extenderi 4K@40m, 1080p@70m HDCP 2.2 pienikokoinen Anti Jamming

TOP SELLER



VE802 7903622

HDMI HDBaseT lite Class B -extenderi
POH 4K@40m / 1080p@70m
RS232, IR Anti Jamming

POH

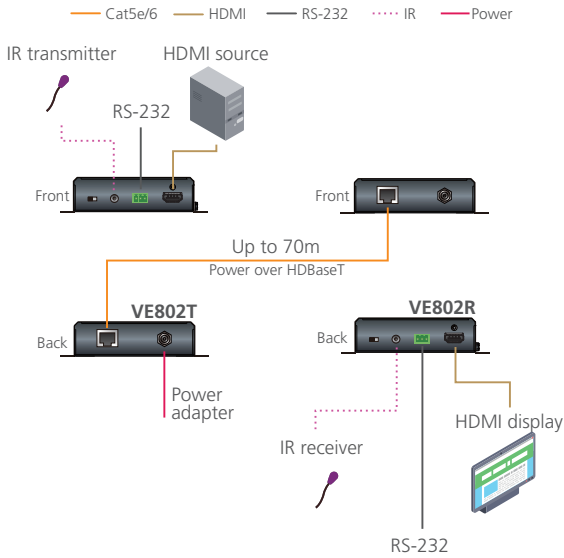

VE816R

4K HDMI HDBaseT Class A extenderi
vastaanotin 4K@100m
skaalain, IR, RS232, HDCP2.2
Long Reach Mode, Video Wall, Seamless
Anti Jamming, kaapelitesteri, Frame sync



VE901 7903619

DisplayPort HDBaseT-lite extenderi
4K@40m, 1920x1200@70m
DP V1.1 HDCP 1.4
Anti Jamming

DP



VE883K1 10 Gbps/300m SFP MM
VE883K2 10 Gbps/10km SFP SM

4K HDMI Optinen extenderi
USB2.0 (25MByte/s), IR, RS232,
Ethernet läpimeno, HDCP2.2

KUITU
300 m/10 km



VE805R 7903629

HDMI HDBaseT lite Class B
vastaanotin extenderi 1080p@70m
skaalain, Seamless, Video Wall
HDCP1.4, Anti Jamming, RS232, IR



VE811 7903605

HDBaseT Class A HDMI-extenderi
1080p@150m, 4K@100m
Long Reach Mode, HDCP2.2

TOP SELLER



VE814A 7903576

2xHDMI HDBaseT Class A extenderi
4K@100m/1080p@150m 4K
kaksi HDMI lähtöä, RS232, 2xIR
Long Reach Mode, HDCP2.2
Ethernet läpimeno

2x HDMI



VE803 7903573

HDMI/USB CAT5 -extenderi
1080p@40m USB2.0
Käyttää kahta CAT-kaapelia



HDBaset valintataulukko

	Liitäntä	Maksimi resoluutio/matka	HDBaset	Audio	USB kanava	LRM*	RS232	IR	HDCP	Lisätoja
CE610A	DVI	1920x1200@100m; 1080p@100m	1.0/KVM		Extream USB	Passive			1.4	
CE611	DVI	1920x1200@100m; 1080p@100m	1.0/KVM	Mic In/Speaker out	USB 2.0		x			Pienikokoinen
CE620	DVI	1920x1200@100m; 1080p@100m	2.0/KVM	Mic In/Speaker out	USB 2.0	Active	x			
CE624	DVI	1920x1200@100m; 1080p@100m	2.0/KVM	Mic In/Speaker out	USB 2.0	Active	x		1.4	
CE820	HDMI	4K@100m; 1080p@100m	2.0/KVM	HDMI/Mic In/ Speaker out	USB 2.0	Active	x		2.2	Ethernet läpimeno
CE920	DisplayPort	4K@100m; 1080p@100m	2.0/KVM	DP/Mic In/Speaker out	USB 2.0	Active	x		2.2	Ethernet läpimeno
VE1801EUT	HDMI	4K@40m; 1080p@70m	1.0 class B	HDMI			x		2.2	Upotettava
VE2812EUT	HDMI/VGA	4K@100m; 1080p@100m	1.0 class A			Active	x	x	2.2	Upotettava
VE2812T	HDMI/VGA	4K@100m; 1080p@100m	1.0 class A	HDMI/Stereo		Active	x	x	2.2	
VE2812R	HDMI	4K@100m; 1080p@100m	1.0 class A	HDMI/Stereo/ Coaxial		Active	x	x	2.2	Audio De-Embedding
VE1812	HDMI	4K@100m; 1080p@100m	1.0 class A	HDMI		Active	x	x	2.2	POH
VE816R	HDMI	4K@100m; 1080p@100m	1.0 class A	HDMI		Passive	x	x	2.2	Skalaus
VE814A	HDMIx2	4K@100m; 1080p@100m	1.0 class A	HDMI		Active	x	x	2.2	Ethernet läpimeno
VE813A	HDMI	4K@100m; 1080p@100m	1.0 class A	HDMI	USB 2.0	Passive			2.2	
VE811	HDMI	4K@100m; 1080p@100m	1.0 class A	HDMI		Active			2.2	Pienikokoinen
VE1830	HDMI2.0a	True4K@40m; 1080p@70m	1.0 class B	HDMI			x		2.2	POC
VE801	HDMI	4K@40m; 1080p@70m	1.0 class B	HDMI				x	2.2	
VE802	HDMI	4K@40m; 1080p@70m	1.0 class B	HDMI			x		2.2	POH
VE805R	HDMI	1080p@70m	1.0 class B	HDMI			x	x	1.4	Skalaus
VE901	DisplayPort	1920x1200@40m; 1080p@70m	1.0 class B	DisplayPort					1.4	
VE601	DVI	4K@40m; 1080p@70m	1.0 class B						1.4	

* Long Reach Mode 1080p@150m

- VE7832 15 m
- VE7833 30 m
- VE7834 60 m
- VE7835 100 m

Atenin aktiivinen kuitukaapeli
True4K/60 4:4:4 taivutussäde 6 mm
EMI/RFI vapaa, HDMI2.0
18 Gbps (6 Gbps/kanava)
2160p 4K 60 Hz

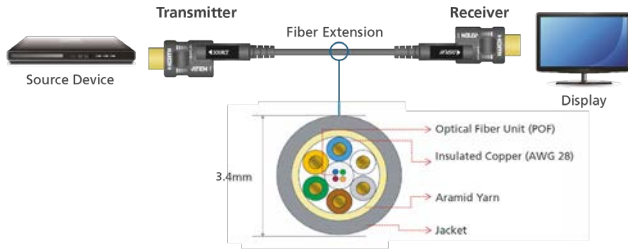

- UHU10 10 m
- UHU15 15 m
- UHU20 20 m
- UHU30 30 m
- UHU40 40 m
- UHU50 50 m

Aktiivinen kuitukaapeli HDMI2.0
True4K/60 4:4:4 taivutussäde 2 mm
EMI/RFI vapaa, 18 Gbps (6 Gbps/kanava)
2160p 4K 60 Hz
pituudet 3-100 m
vetolujuus 200 N



- UP010 10 m
- UP015 15 m
- UP020 20 m
- UP030 30 m
- UP040 40 m
- UP050 50 m

Aktiivinen kuitukaapeli DisplayPort 1.3 4K/60 4:4:4
taivutussäde 2 mm EMI/RFI vapaa,
Plug and Play, 32,4 Gbps (8,1 Gbps/kanava)
4320p 8K 30 Hz 3D deep color
pituudet 3-100 m
vetolujuus 200 N



VE800A 7935033

HDMI CAT5 -extenderi
1080p 40 m



VE810 7903574

HDMI CAT5 -extenderi IR
1080p 40 m, 2x cat



VE600A

DVI/Audio CAT5 -extenderi
60 m CAT6 (1920x1200@40 m)
1080p 40 m



CE100 7903559

VGA USB KVM CAT5 -extenderi (100 m)



CE700A

VGA USB KVM CAT5 -extenderi
1280x1024@150 m



VE066 7903571

DVI CAT5 -extenderi
20 m pienikokoinen



VE150A 7903572

VGA CAT5 -extenderi 150 m



VB800 7903618

HDMI vahvistin True4K@
Siirtomatka
10 m 4K@60Hz (4:4:4)
1080P@20 m



VB905

4K DisplayPort 1.2 vahvistin
True4K@ 5+5 m



58970

HDMI-jatkovahvistin 40 m
4K@30 Hz, HDCP 1.4



CS1784A 7903610

4-Port USB DVI Dual Link/
Audio KVMP kytkin

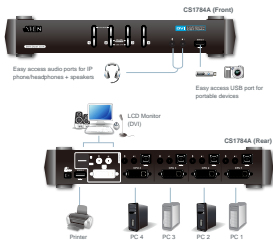

CS724KM

4-porttinen USB KVM kytkin,
boundless



CS72D 7903535

DVI USB KVM kytkin 2 > 1
audio sisältää KVM kaapelit



CS1794 7903525

HDMI USB KVM kytkin
4 > 1 audio USB2.0 Hubi
sis KVM kaap



CS72U 7903536 2 > 1
CS74U 7903538 4 > 1

VGA USB KVM kytkin
audio sisältää KVM kaapeli



CS1922M 2-porttia
CS1924M 4-porttia

USB 3.0 4K Displayport
MST KVMP kytkin



CS82U 7903539

VGA USB PS2 KVM kytkin
2 > 1 sisältää KVM kaapelit



CS1942DP 2-porttia
CS1944DP 4-porttia

USB3.0 Displayport
Dual View KVMP SW



CV211

USB-huoltopääteadapteri
USB 2.0 + VGA



CS22D 7903528

DVI USB KVM kytkin 2 > 1



KL1516AM

LCD17" KVM 16-port
CAT5/6 kytkin



CM1284

4-Porttinen USB HDMI Multi-View KVMP kytkin kahdelle
näytölle. Toisessa näytössä voidaan näyttää Quad PIP/PbP/
PoP tiloja ja toisessa vain yhtä lähdettä.

DCC (Daisy Chain Control) – hallitse jopa 3 kpl CM1284
yhdestä konsolista. Voit kasvattaa järjestelmää jopa kahdella
tasolla ja näin hallita 16 tietokonetta 4x4 multiview tilassa.

Boundless Switching – hallittavan tietokoneen vaihto tapah-
tuu helposti hiirtä näytöstä näyttöön siirtämällä.

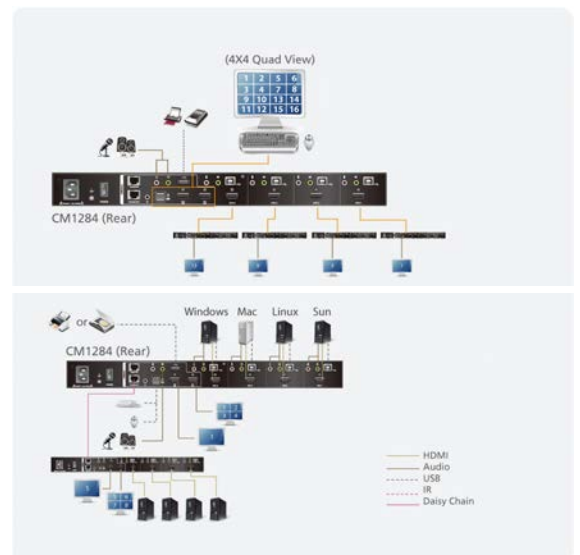

E851

HDMI kaapeliparitesteri.
Lähtetin + vastaanotin.



E852

HDMI kaapelitesteri.



HDMI mittapari 4K HDMI

18 Gbps 600 MHz HDBaseT 300 MHz analysaattori ja generaattori.
Testaa HDMI- ja HDBaseT-kaapelit, laitteet, komponentit ja videojakeluverkot jopa 18G (HDMI). Vertaa ja testaa hot plug, + 5V-, EDID-, HDCP-protokollat siirtoväylän läpi.
Tutkii kaapeleiden, jakelulaitteiden ja komponenttien video- ja protokollavirheitä.
"pass / fail test" -ilmais LCD-näytöllä.
HTML-testiraportit.

Quantum Data HDMI, HDBaseT, DisplayPort ja SDI -mittalaitteet.

QT780D
QT780E

600 MHz HDMI, HDBaseT ja komponentti video
600 MHz HDMI, DisplayPort ja HDBaseT



Hallittavat ja valvottavat PDU:t

- Syslog-tuki
- hallittu virrankatkaisu
- SNMP-tuki
- sensori yhteensopiva
- säteilyn tunnistus
- over IP virran kytkentä
- virrankytkentä on/off ajastus
- ecoDC ohjelma sisältyy toimitukseen
- pro-active overload protection
- lähdöissä virran mittaus ja kytkentä

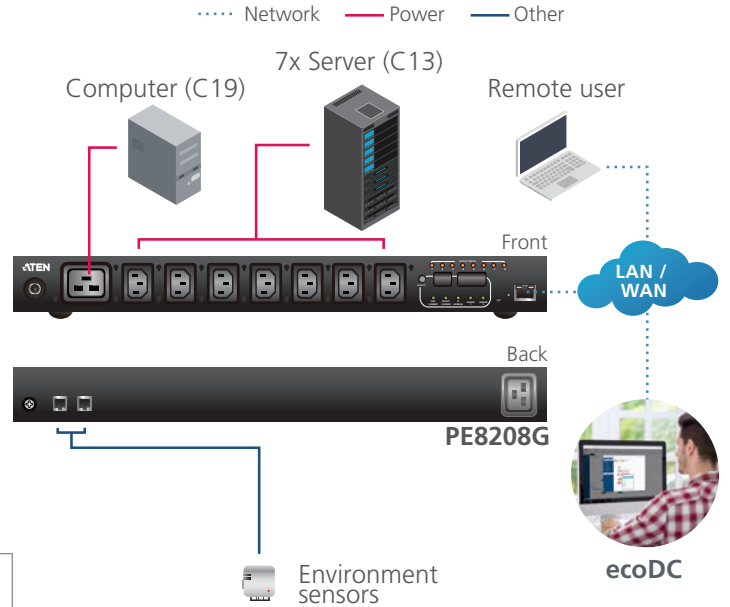

	Liittimet	Koko	Virta (PDU)	Virta (lähdöt)	Sensor ports
perusmittaus, lähdöt erikseen kytkettäviä					
PE6108G	8x C13	1U	10A	10A	2
PE6208G	7x C13, 1x C19	1U	16A	10A, 16A	2
PE6216G	14x C13, 2x C19	0U	16A	15A, 20A	2
mittaus ja kytkentä jokaiselle lähdölle erikseen					
PE8108G	8x C13	1U	10A	10A	2
PE8208G	7x C13, 1x C19	1U	16A	10A, 16A	2
PE8216G	14x C13, 2x C19	0U	16A	10A, 16A	4
PE8324G	21x C13, 3x C19	0U	32A	10A, 16A	4



Hallitse, mittaa ja analysoi laitteiden virrankäyttöä IP-verkon yli.

Täydellistä hallintaa

ATEN tarjoaa ammattimaisia ääni- ja videoratkaisuja kaikkiin asennuksiin. Vaihda, jaa ja laajenna korkealaatuista sisältöä millä tahansa käyttöliittymällä sekä lyhyillä että pitkillä etäisyyksillä. Ilman, että järjestelmää tai ohjelmistoa koskevat vaatimukset sitovat niitä.



Esityskytkimet

- useita ääni tuloja/lähtöjä
- lähtöjen moniajo
- lähdon esikatselu (VP2730)
- KVM kytkin (VP1920)
- ohjaus: Aten näppäimillä, RS232, OSD tai kaukosäätimellä

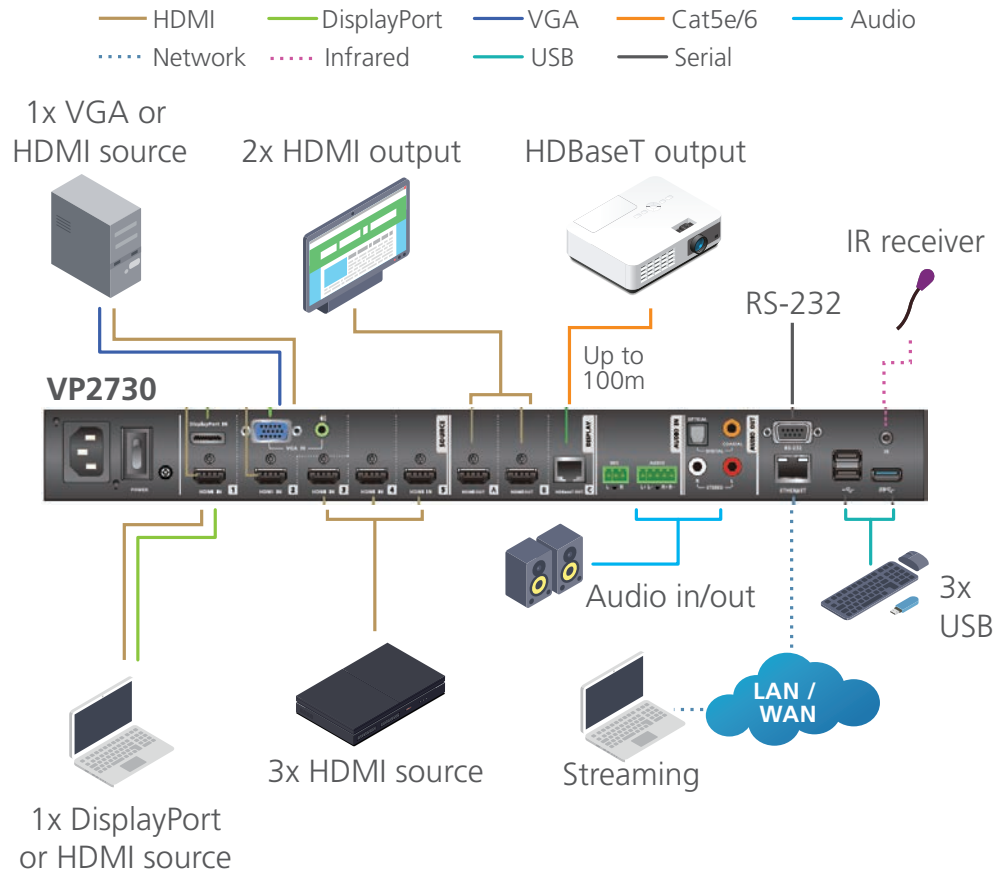

VP1920



VP2730



	VP1420	VP1421	VP2120	VP1920	VP2730
	4 x 2 True 4K Presentation Matrix Switch with Scaling, DSP, and HDBaseT-Lite	4 x 2 True 4K Presentation Matrix Switch	Seamless Presentation Switch with Quad View Multistreaming	9 x 2 4K Presentation Matrix Switch	7 x 3 Seamless Presentation Matrix Switch with Scaler, Streaming, Audio Mixer, and HDBaseT
AV Tulot	HDMI, VGA, HDBaseT	HDMI, VGA	HDMI	HDMI, VGA, component, composite, DisplayPort	HDMI, VGA, DisplayPort
AV Lähdöt	2x HDMI	HDMI, HDBaseT	HDMI	HDMI	HDMI, HDBaseT
Audio	HDMI, Stereo Audio, mikrofoni, HDBaseT, Toslink, linjalähtö	HDMI, Stereo Audio, linjalähtö	HDMI, Stereo Audio, mikrofoni	HDMI, Stereo Audio, Toslink/Coaxial, linjalähtö	HDMI Stereo Audio, Balanced Audio, Toslink/Coaxial, linjalähtö mikrofoni
Streaming	ei	ei	kyllä	ei	kyllä
USB	2 USB2.0 (muisti) 1 USB3.1 (muisti)	2 USB2.0 (muisti) 1 USB3.1 (muisti)	2 USB2.0 (muisti) 1 USB3.1 (muisti)	2 (näppäimistö/hiiri) 2 USB2.0 (oheislaitte)	2 USB2.0 (muisti) 1 USB3.1 (muisti)
Resoluutio	3840x2160 @ 60Hz (4:4:4)4096x2160 @ 30Hz (4:4:4)	3840x2160 @ 60Hz (4:4:4)4096x2160 @ 30Hz (4:4:4)	1920x1080	4096x2160	1920x1200
Viiveton	ei	ei	kyllä	ei	kyllä
Ohjaus	IR, RS232, Ethernet	IR, RS232, Ethernet	IR, Ethernet	IR, RS232	IR, RS232, Ethernet
Skaalain	kyllä	kyllä	ei	ei	kyllä
Automaattinen	kyllä	kyllä	ei	kyllä	kyllä

**VK1100
VK2100
VK0100/0200**
ohjauslogiikat



VK2100, VK1100, VK0100 ja VK0200 ovat ohjauslogiikoita, joilla hallitaan keskitetysti ja helposti lähes mitä tahansa samaan tilaan asennettua laitetta lähiverkon, RS- tai IR-signaalien avulla.

VK2100

- Liitännät:
 - 6 sarjaporttia RS
 - 4 IR / sarjaporttia
 - 4 releohjausta
 - 4 I/O kanavaa
 - 1 Ethernet
 - 4 DC 12V virtalähdettä 24W
- KNX tuki
- 2 App lisenssiä
- 1 USB portti profiilien lähettämiseen

VK1100

- Liitännät:
 - 2 sarjaporttia RS
 - 2 IR / sarjaporttia
 - 4 releohjausta
 - 1 Ethernet
 - 4 DC 12V virtalähdettä 24W
- KNX tuki
- 2 App lisenssiä
- 1 USB portti profiilien lähettämiseen

VK0200/VK0100

Ohjauslogiikka integroituna näppäimistöön.

- Liitännät:
 - 2 sarjaporttia RS
 - 2 releohjausta
 - 1 I/O kanava
 - 1 Ethernet
 - 4 DC 12V virtalähdettä 24W
- KNX tuki



Lisävarusteita:

- APP lisenssejä (2 kpl vakiona)
- näppäinpaneeli: **VK112EU/VK108US** - 12/8 näppäintä
- laajennusyksiköt: **VK224** - 4 sarjaporttia | **VK236** - 6 IR/sarjaporttia | **VK248** - 8 releohjausta | **VK258** - 8 I/O kanavaa

VK224



VK248



VK6000
Konfigurointi-
ohjelma



VK6000 konfigurointiohjelma toimii apuna haluttujen ohjausprofiilien määrittämisessä. Vedä ja pudota -käyttöliittymän avulla voit suunnitella täysin yksilöllisen ohjauskäyttöliittymän niin PC:lle kuin mobiililaitteille.

- Luo yhden tai useamman huoneen projekteja.
- Valitse ja asenna laiteajurit helposti kirjastosta tai voit luoda niitä itse.
- Määritä laitteistot fyysisille painikkeille, antureille tai räätälöidyille sovelluksille. Kuka tahansa voi suunnitella ja luoda yksilöllisen ohjausprofiilin sovelluksen Vedä ja pudota -käyttöliittymän avulla. Makrojen ja sarjakomentojen koodaus on valinnaista.
- Simuloi ja testaa toiminnot ennen kuin lataat projektin ohjauslogiikalle.

Helppoa laitteiden hallintaa vain yhdellä kosketuksella

Täysin
kustomoitava
APP

Ohjauslogiikka yhdistää useita erilaisia laitteita yhdeksi helposti käytettäväksi kokonaisuudeksi, jota voidaan ohjata näppäimistä, tableteista tai suoraan tietokoneen näytöltä.

Selkeä käyttöliittymä on yksi tärkeimmistä elementeistä laitteiden ja käyttäjän välillä. Se helpottaa ja yksinkertaistaa laitteiden käyttämistä samalla nostaa laitteistojen käyttöastetta.



ATEN Control System App



Android



iOS



Windows

LEDit ilmaisevat laitteen statuksen ja käynnissä olevan ohjauksen.

**Etu-
puoli**



USB portti profiilien lähettämiseen massamuistille

IR komentojen nauhoittaminen IR ajureille

Liitännät



Lighting Control



Screen



Lift



TV



Blu-ray / DVD



Amplifier



Smoke Sensor



Curtains



Door Sensor



Video Matrix



Projector



Conferencing System



Network

1 CONNECT

Kytke kaikki laitteet VK0100, VK0200, VK2100 tai VK1100 ohjauslogiikkaan.

2 CONFIGURE

Konfiguroi laiteohjaimet ja asetukset VK6000 ohjelmalla. (ladattavissa veloitusetta)

3 CONTROL

Ohjaa kokoonpanoa tietokoneella mobiililaitteilla, näppäimistöillä tai sensoreilla.



UC9020

StreamLIVE™ HD

All-in-one Multi-channel AV Mixer

UC9020 StreamLIVE™ HD on yksinkertainen, all-in-one, LIVEstriimausmikseri – Kaikki mitä tarvitset on valmiina. Ei tietokonetta, näyttöä tai monimutkaisia ohjelmistoasetuksia.

StreamLIVE™ HD on optimoitu helppokäyttöiseksi – ohjausovellus, joka muuttaa iPadisi kosketusohjausliittymäksi, esikatselu, reaaliaikainen editointi ja ohjelmien miksaaminen.

UC9020:n avulla voit suunnitella ja tehdä jopa 8 mukautettua näkymää intuitiivisella kosketusnäyttöliittymällä ja skene-editorilla. Yhdistää, rajaa ja skaalaa videoita. Lisää läpinäkyviä png-kuvia, taustoja ja tekstiä ammattimaisella lopputuloksella.



iPad ei sisälly toimitukseen

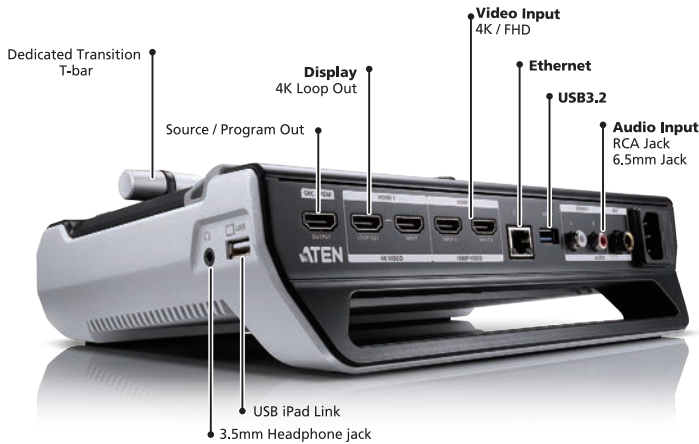

OnAir™ App



Real-time Pro-level Finish



All-in-one Design

Hassle-free Multiple Source Switching

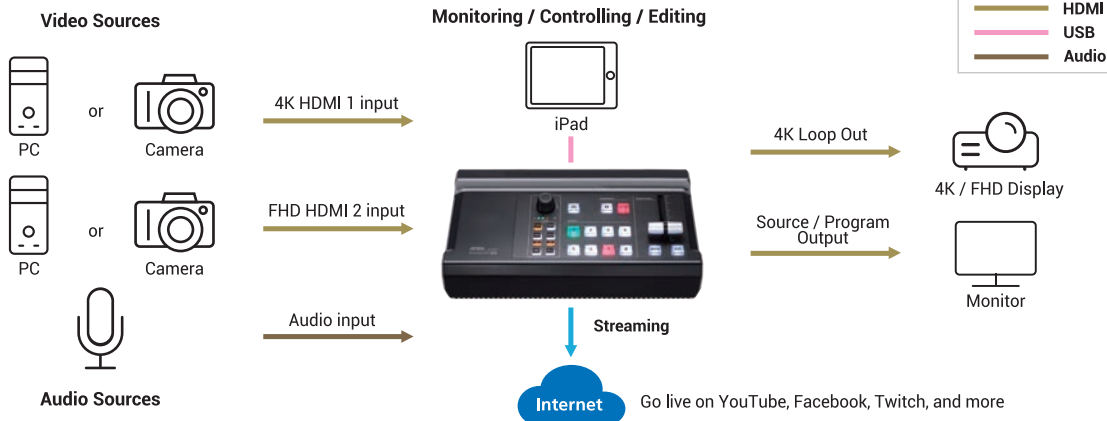

ATENin langattomat extenderit

siirtävät digitaalista HD-sisältöä useista lähteistä useille näytöille ilman kaapelointia jopa 30 m asti. Extenderit käyttävät WHDI-tekniikkaa. WHDI-tekniikka varmistaa kaistanleveyden jopa 6,75 Gbps, ja alle jopa 1 ms viiveellä. Sisältö on suojattu HDCP-protokollalla.

VE819
Wireless HDMI extenderi / kytkin

- 1 tulo
- 1 lähtö
- siirtomatka maksimi 10 m
- voidaan kytkeä neljään lähettimeen

VE849
Multicast wireless HDMI extenderi / switch

- 2 tuloa
- siirto maksimi 30 m
- 5 lähtöä - 1 paikallinen ja 4 langatonta
- Multicast: 1 lähetin striimaa neljälle lähettimelle samanaikaisesti

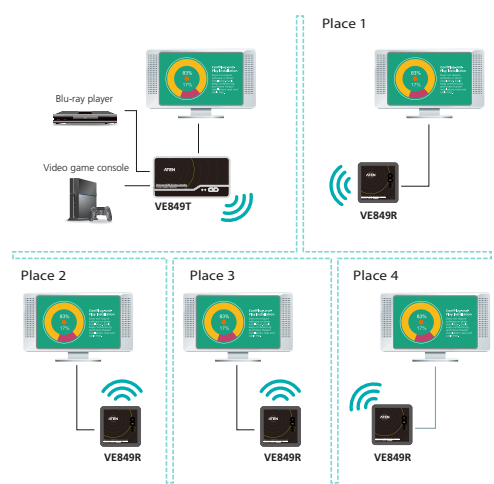

VE829
langaton HDMI extenderi / matriisi 5x2

- siirto maksimi 30 m
- 5 tuloa - 4 HDMI ja 1 komponentti video
- 2 lähtöä - 1 paikallinen ja 1 langaton
- USB HID näppäimistölle ja hiirelle

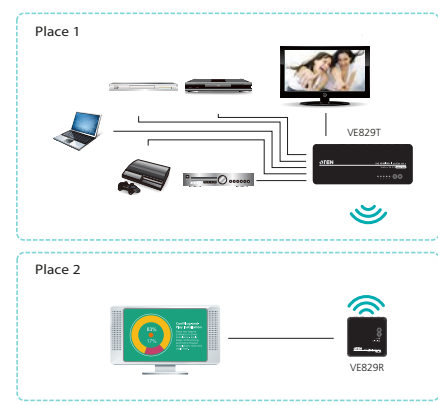

VE809
langaton HDMI extenderi / kytkin

- 2 tuloa
- siirto maksimi 30 m
- 2 lähtöä - 1 paikallinen ja 1 langaton

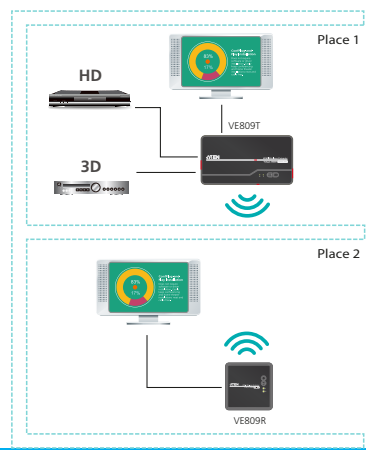

7456 000 400

7935100

sokealevy 1/2



7456 000 542

7935132

20 cm kaapelilla

HDMI naaras
asennussyvyys:
kaapelilla 52 mm
rimalla 42 mm



7456 000 510

7935118

20 cm kaapelilla

7456 000 410

7935102

juotettava

Audio 2xRCA naaras
asennussyvyys:
kaapelilla 47 mm
juotettava 30 mm

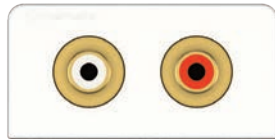

ip-pakattu	mitta	sähkönumero
CR70300	0,5 m	7559336
CR70301	1 m	7559337
CR70302	1,5 m	7559338
CR70303	2 m	7559339
CR70304	3 m	7559340
CR70305	5 m	7559341
CR70306	7,5 m	7559342
CR70307	10 m	7559343
CR70308	12,5 m	7559374
CR70309	15 m	7559344
CR70310	20 m	7559345

ULTRA HD
4K@50/60 Hz

HDMI 2.0-välijohto. 4K @ 50/60 Hz (2160 p)
18 Gbit/s / 340 MHz

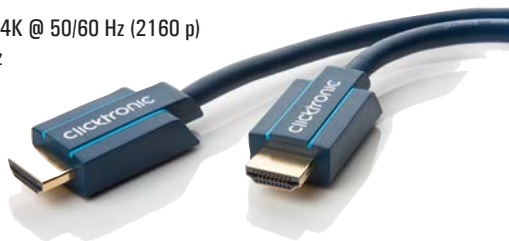

ip-pakattu	mitta	sähkönumero
CR39083	12,5 m	7559874
CR39084	15 m	7559875
CR39085	20 m	7559876
CR70088	25 m	7559375
CR70089	30 m	7559376
CR70107	35 m	7559377
CR70108	40 m	7559378

NEW

HDMI-välijohto, integroitu vahvistin
vahvistin kaapelin puolivälissä



ip-pakattu mitta

CR70701	0,5 m
CR70702	1 m
CR70703	1,5 m
CR70704	2 m
CR70705	3 m

HDMI-välijohto,
ohut ja pieni pistoke.



UCE260

USB 2.0 Extenderi (60 m)
480Mb/s A-uros/A-naaras
CAT5



VS182B 1 > 2 [7903599](#)
VS184B 1 > 4 [7903600](#)

HDMI jako
True 4K@60Hz (4:4:4)
EDID Expert™



VS481B [7903552](#)

HDMI kytkin 4 > 1 4K
9Gbps HDCP2.2
Auto Switch



VM0404HA [7903506](#)

HDMI matriisi 4x4
4K HDCP1.4, EDID Expert™
4096 x 2160 /
3840 x 2160@30Hz (4:4:4)



VE801 [7903623](#)

HDMI HDBaseT-lite Class B
-extenderi 4K@40m, 1080p@70m
HDCP 2.2 pienikokoinen
Anti Jamming



CE820 pari
CE820L lähetin/local
CE820R vastaanotin/remote

USB HDMI HDBaseT2.0 KVM -extenderi (4K@100 m)
RS232, Ethernet, Analoginen audio,
Audio, EDID buffer, Long Reach Mode

